

**WIBAIE**  
FENÊTRES & PORTES

**PORTES D'ENTRÉE**

ALUMINIUM . BOIS-ALUMINIUM . ACIER . PVC

ÉDITION . 2024

# SOMMAIRE



**04**  
POURQUOI CHOISIR WIBAIE

DÉCOUVRIR WIBAIE ..... 04  
INSPIRATIONS & TENDANCES ..... 06

**08**  
BIEN CHOISIR  
SA PORTE D'ENTRÉE

BIEN CHOISIR SA PORTE D'ENTRÉE ..... 08



**14**  
Portes  
ALUMINIUM

**98**  
Portes  
BOIS/ALUMINIUM

**128**  
Portes ACIER

**152**  
Portes PVC

## LES COLLECTIONS WIBAIE

Gamme <b>ÉLÉGANCE</b> 85 mm .....	16
Les Compositions .....	34
Les Accessoires .....	36
Cahier technique .....	38
Gamme <b>APPARENCE</b> 72 mm .....	40
Gamme <b>CRISTALLINE</b> 72 mm .....	44
Gamme <b>REFLET</b> 72 mm .....	60
Gamme <b>EXPRESSION</b> 72 mm .....	66
Gamme <b>À COMPOSER</b> 72 mm .....	72
Les Compositions .....	80
Les Accessoires .....	82
Cahier technique .....	88
Nuancier .....	90
La porte connectée .....	92
Duo de portes d'entrée et portes de garage .....	96

Gamme <b>DISTINCTION</b> 89mm .....	100
Gamme <b>ORIGINE</b> 89 mm .....	103
Gamme <b>ÉVIDENCE</b> 67 mm .....	106
Gamme <b>LUMINANCE</b> 67mm .....	110
Gamme <b>ÉMERGENCE</b> 89 mm .....	112
Gamme <b>ÉMERGENCE</b> 67 mm .....	114
Gamme <b>LIBERTÉ</b> 67 mm .....	116
Les Compositions .....	118
Les Accessoires .....	120
La porte motorisée .....	122
Cahier technique .....	123
Nuancier bois/aluminium .....	126

Gamme <b>PORTES D'ENTRÉE ACIER</b> 70mm.....	130
Les Accessoires, Cahier technique .....	140
Nuancier .....	141
Gamme <b>PORTES D'ENTRÉE ACIER</b> 50mm .....	142
Les Accessoires, Cahier technique .....	145
Nuancier .....	145
Gamme <b>PORTES DE SERVICE ACIER</b> 50mm ...	146
Les Accessoires, Cahier technique.....	150
Nuancier .....	151

Gamme <b>CONTEMPORAINE</b> .....	154
Gamme <b>CLASSIQUE</b> .....	156
Les Compositions .....	158
Les Accessoires, Cahier technique .....	158

Depuis plus de 50 ans, WIBAIE est une entreprise de l'industrie française qui innove, développe et fabrique des fenêtres et des portes d'entrée dans ses 2 unités de production à Cholet (49).

### LA CULTURE DE L'EXIGENCE BIENVEILLANTE

WIBAIE est aujourd'hui le partenaire industriel leader des distributeurs du Bâtiment & Habitat.

Avec des équipements industriels qui font référence en Europe et l'engagement d'hommes et de femmes qui cultivent l'agilité et l'efficacité, WIBAIE est une entreprise française engagée pour une fabrication de qualité et pour la qualité de vie de ses collaborateurs.

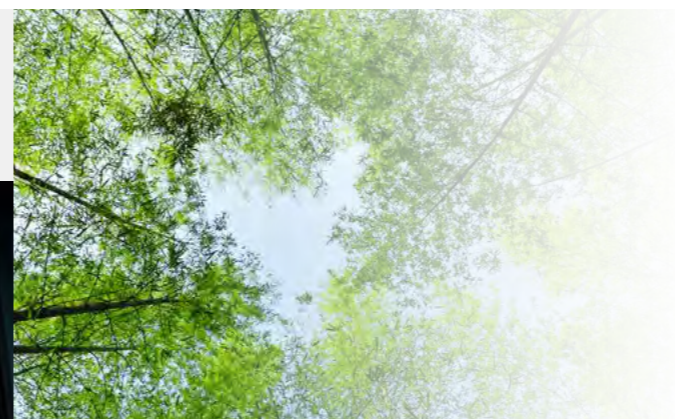
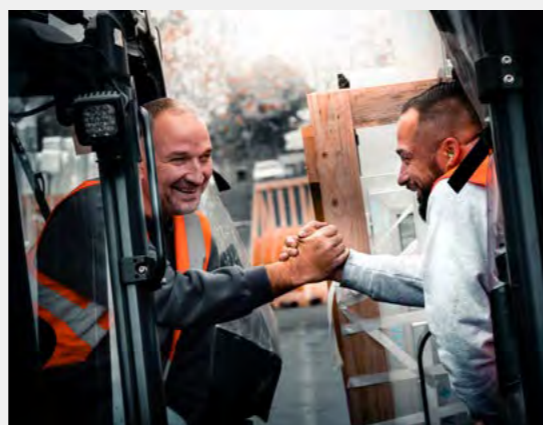

Plus qu'une seconde nature,  
L'INNOVATION DURABLE  
EST AU CŒUR DE NOTRE HISTOIRE.

## NOTRE ENGAGEMENT RSE

*Innov, Produire & Distribuer durable*

Pour mieux valoriser sa démarche RSE, WIBAIE a confié à EcoVadis l'évaluation de ses actions, de son système de management de la RSE et les résultats.

Cette démarche doit permettre à WIBAIE de pouvoir partager avec ses collaborateurs et ses partenaires (clients, fournisseurs...) des informations claires et fiables sur ses performances RSE.

ecovadis



WIBAIE  
FENÊTRES & PORTES

**Médaille d'argent**

Pour sa notation EcoVadis



## QUALITÉ ET FABRICATION FRANÇAISE

LA GARANTIE ET LE SAVOIR-FAIRE D'UN FABRICANT FRANÇAIS DE RÉFÉRENCE

*depuis plus de 50 ans*

ENTRE VOUS & NOUS  
LA PLUS BELLE MARQUE DE CONFIANCE.



Découvrir  
WIBAIE

PRÈS DE  
**600**  
collaborateurs

PLUS DE  
**120 millions**  
de chiffre d'affaires

PLUS DE  
**200 000**  
fenêtres  
produites par an sur 2 sites

LOCALISATION  
Cholet - Maine et Loire (49)

APPARTENANCE  
AU GROUPE LIÉBOT  
1<sup>er</sup> groupe français  
de fenêtres et façades



ENVIRONNEMENT  
SOCIAL & DROITS DE L'HOMME  
ETHIQUE  
ACHATS RESPONSABLES

CHEZ WIBAIE  
NOUS AVONS UNE CONVICTION :

“ *La performance économique & la performance sociale et environnementale sont totalement indissociables.* ”

WIBAIE  
PLANÈTE  
*Innov, Produire & Distribuer durable*

WIBAIE  
SOCIÉTAL  
*Être une entreprise citoyenne & solidaire*

WIBAIE est engagé dans une démarche de développement qui intègre des actions concrètes pour le respect de l'environnement : la réduction de l'impact carbone, le recyclage des déchets, l'utilisation de bois provenant de forêts gérées durablement, la gestion des énergies...

Cet engagement environnemental est indissociable du volet sociétal, dans lequel l'entreprise inscrit des actions permanentes pour la qualité de vie au travail, la réduction de la pénibilité, l'égalité homme femme...

DES MATÉRIAUX DURABLES & RESPECTUEUX

Pour la fabrication de ses gammes de portes d'entrée, WIBAIE utilise des matériaux respectueux car ils sont recyclés et/ou recyclables (exemple de l'aluminium, du pvc notamment...) ou qui sont issus d'une gestion contrôlée des ressources (pour le bois).

DES LABELS DE QUALITÉ



## INSPIRATIONS & TENDANCES

### Une entrée qui vous ressemble !

Industriel, Contemporain, Scandinave, Chic, Nature...  
parce que votre univers déco est votre art de vivre, votre porte d'entrée  
est un élément qui ouvre vers votre vie intérieure et extérieure...  
Avec la collection de portes d'entrée WIBAIE, vous trouverez la porte d'entrée  
et ses options déco (miroir, numéro, poignée, couleur...)  
qui correspondent à votre style de vie.

## 5 maisons vous ouvrent leur porte

### L'ESPRIT INDUSTRIEL Pour une ambiance loft ou atelier !

**Chez MANON, ANTOINE et leur fils LÉANDRE**  
Une ambiance loft ou atelier, un esprit récup  
et des matériaux bruts aspect parfois usé, vieilli ou patiné.  
Des tons neutres mais réchauffés par  
des touches de couleurs profondes.



Porte **Baccara**  
de la GAMME ÉLÉGANCE.

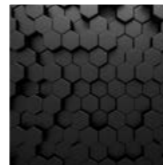

### L'ESPRIT CONTEMPORAIN Une ambiance épurée !



**Chez GEORGES, JANE  
et leur fille CASSANDRE**  
Un style résolument contemporain  
aux lignes épurées et intemporelles.  
Du noir et blanc pour souligner l'esprit graphique.



Porte **Allure**  
de la GAMME REFLET.

### L'ESPRIT **CHIC** L'entrée classique réinventée !



Porte **Destra**  
de la GAMME  
PORTE À COMPOSER.

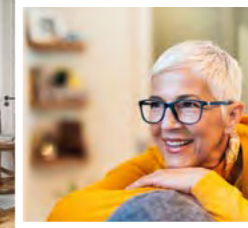
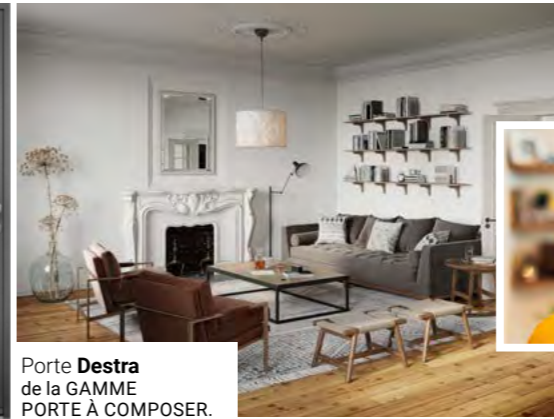

**Chez PIERRE et ALINE**  
Ambiance esthétique et raffinée,  
un style qui privilégie les beaux matériaux.  
Élégance des lignes, importance  
des détails et couleurs précieuses.



### L'ESPRIT SCANDINAVE Simplicité & cocooning !



Porte **Gala**  
de la GAMME  
ÉLÉGANCE.

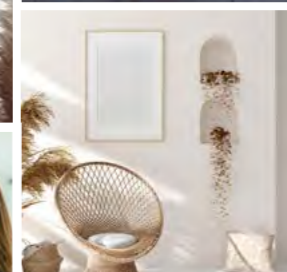
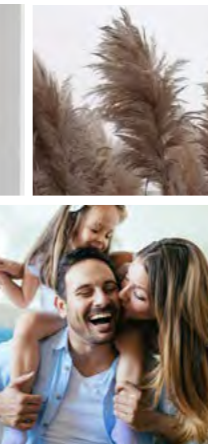

**Chez SACHA, LAURE  
et leur fille ROSE**  
Inspiration nordique qui se veut  
fonctionnelle et rassurante. Un style basé  
sur le confort, des teintes douces, des  
accessoires, des formes géométriques et  
des touches de couleurs.

### L'ESPRIT NATURE Pour un style zen et bien-être !



**Chez JEAN, CLARA et leurs enfants ARSÈNE et MARCEAU**  
Pour une ambiance naturelle et reposante, on mise sur des matériaux  
naturels, des végétaux et un zeste de couleurs.

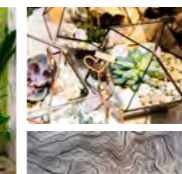

Porte **Limbe S**  
de la GAMME CRISTALLINE.



**BIEN CHOISIR  
SA PORTE D'ENTRÉE**

WIBAIE VOUS GUIDE POUR COMPOSER  
*la porte qui vous ressemble.*

**VOTRE GUIDE  
DE CHOIX**  
WIBAIE VOUS AIDE  
À FAIRE LE BON CHOIX

Votre porte d'entrée est un élément de vie !  
**Elle révèle l'image que vous donnez à votre habitat.**  
Elle vous accompagne chaque jour dans vos allers-venues,  
elle accueille famille, amis...  
elle éclaire et elle vous sécurise ...  
elle doit donc être parfaitement adaptée à votre mode de vie !

**01**

**MON OUVERTURE**

Je choisis mon ouverture



Vous avez besoin de lumière dans votre entrée, vous rêvez d'espace pour le passage ...  
alors choisissez votre modèle de porte et façonnez la composition dont vous rêvez !

**UNE PORTE D'ENTRÉE PEUT ÊTRE :**

**UNE PORTE UN VANTAIL**

Grâce au sur-mesure, vous adaptez ses dimensions en fonction de vos attentes  
et de l'architecture de votre habitat.

**UNE PORTE ET UN SEMI-FIXE**

Le semi-fixe est un ouvrant complémentaire qui vous fait profiter d'un plus grand confort d'ouverture et  
de passage. Le choisir vitré vous fera profiter d'un apport de lumière dans votre entrée.

**UNE PORTE EN DOUBLE VANTAUX ÉGAUX**

Vous profitez d'une très large ouverture  
et vous donnez encore plus de caractère à votre façade.

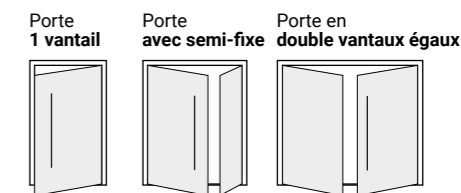

Modèle **Destra**  
Double vantaux égaux

Modèle **Macadam**  
Présenté avec un fixe

Modèle **Eliade**  
Présenté avec fixe et imposte

Et vous pouvez également  
associer des surfaces vitrées  
**pour profiter d'encore plus de lumière**  
(des fixes en partie latérale et imposte en partie haute)

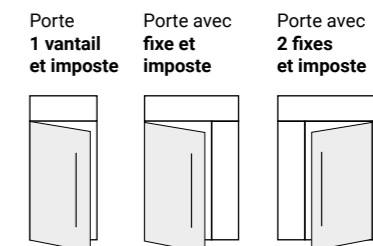

**CHOISISSEZ  
votre modèle !**  
PERSONNALISEZ VOTRE PORTE  
SUR NOTRE CONFIGURATEUR 3D

# 02

## DESIGN & STYLE

### Je choisis mon style

Parce que **votre porte doit être à votre image et qu'elle doit être unique...**  
WIBAIE vous propose un vaste choix de modèles et de multiples possibilités de personnalisation.

#### CHOIX DU MATÉRIAU

aluminium, bois/aluminium, acier ou PVC

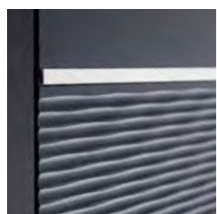

**ALUMINIUM**  
Portes Aluminium  
à découvrir  
**page 14**



**BOIS/ALUMINIUM**  
Portes Bois/Aluminium  
à découvrir  
**page 98**

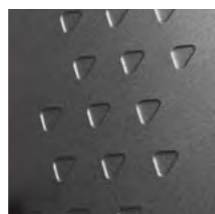

**ACIER**  
Portes Acier  
à découvrir  
**page 128**



**PVC**  
Portes Pvc  
à découvrir  
**page 152**

# 03

## PERSONNALISATION

### Je personnalise

#### PORTE AVEC POIGNÉE OU BARRE DE TIRAGE : CHOIX ESTHÉTIQUE OU PRATIQUE

Faites le choix d'une barre de tirage pour le design mais aussi pour le confort.  
Et grâce à la gâche débrayable, il vous suffit simplement de tirer ou pousser pour entrer ou sortir.

#### COLORIS

Harmonie de couleur avec mes fenêtres ou bien ma porte comme signature et je choisis de la différencier par la couleur.

#### MIROIR À L'INTÉRIEUR

Certains modèles sont proposés avec une option miroir intérieur. Pratique dès que vous quittez la maison, un coup d'œil sur votre porte !  
Le miroir donne de la profondeur dans votre entrée, il redistribue la lumière, l'espace et le décor.



MES ACCESSOIRES & DÉCORS

BIEN CHOISIR SA PORTE D'ENTRÉE

10  
11



## BIEN CHOISIR SA PORTE D'ENTRÉE

#### STYLE Contemporain, sobre ou esprit traditionnel...

Le style de votre porte doit être en accord avec vos goûts et avec l'architecture de votre maison.  
Avec la diversité des modèles, WIBAIE vous offre le choix.



*La personnalisation vous permet de rendre votre porte unique.*

**PERSONNALISEZ**  
*comme vous aimez !*



PERSONNALISEZ VOTRE PORTE SUR NOTRE CONFIGURATEUR 3D

#### PLEIN, VITRÉ OU TOTALEMENT VITRÉ

Vous pouvez faire le choix d'un modèle plein ou vous offrir de la clarté en toute sécurité en choisissant une porte avec vitrage et même un modèle totalement vitré.



**Et avec WIBAIE, c'est sans compromis pour votre sécurité !**

Les portes aluminium, bois-aluminium et acier 70 sont équipées d'un triple vitrage avec retardateur d'effraction.  
Le vitrage en finition dépoli laisse passer la lumière tout en préservant votre intimité.



Modèle **Polaris**



Modèle **Eliade**

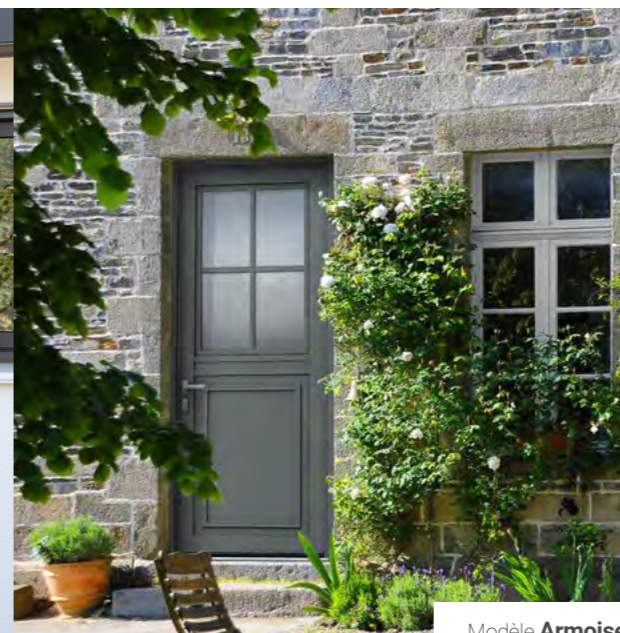

Modèle **Armoise**

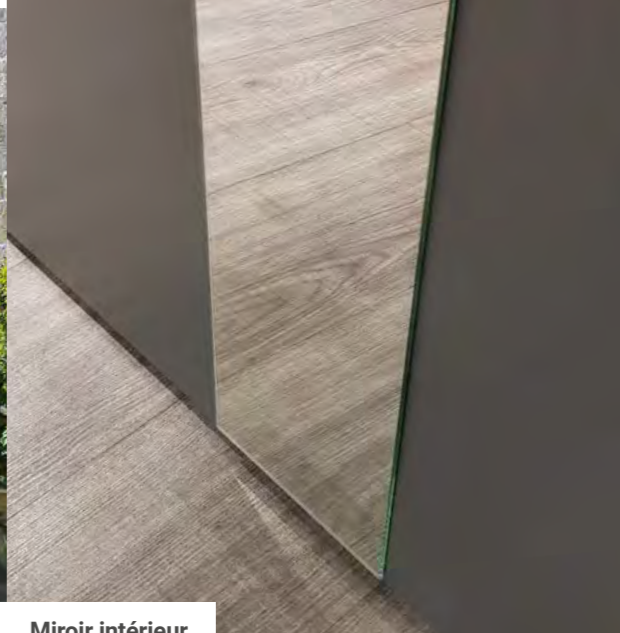

Modèle **Armoise** Miroir intérieur

# 04

## CONFORT & SÉCURITÉ

Pour la fermeture,  le confort et la sécurité de ma maison.

### CONFORT ET SÉCURITÉ *Ma porte intelligente avec la serrure connectée !*

Vous pilotez l'ouverture de votre porte à distance avec votre smartphone.  
Idéal pour gérer les accès de toute la famille (enfants, femme de ménage...) et je reçois les alertes des entrées et sorties.

DÉCOUVRIR  PAGE 87

  
“ Paul est rentré à 16h30 ”



Modèle Indis  
Option PORTE CONNECTÉE.



## CONFORT ET SÉCURITÉ



### BARILLET DE SÉCURITÉ Besoin de vous sentir encore plus en sécurité ?

WIBAIE équipe ses portes aluminium et bois/aluminium de barillet de sécurité et vous pouvez également choisir un barillet de haute sécurité.  
Voir page 87



“ Sensible à votre bien-être ”



# 05

## ISOLATION & CONFORT



### CONFORT THERMIQUE

Parce que votre porte se doit de répondre à vos attentes en terme de design mais aussi de confort, WIBAIE conçoit et développe des modèles dont les équipements et la conception confèrent un haut niveau d'isolation thermique.  
Les qualités isolantes des portes WIBAIE se mesurent par leur performance Ud.  
Le niveau de performance est affiché pour chacun des modèles.



### CONFORT ACOUSTIQUE

L'isolation acoustique est également une qualité à laquelle WIBAIE est attentif dans la conception de ses modèles. Si vous êtes exposés à un environnement extérieur bruyant (rue passante...), votre recherche de confort acoustique peut être plus exigeante.  
Pour y répondre, WIBAIE propose une sélection de modèles pouvant être conçus avec une isolation acoustique renforcée.  
À découvrir  
PAGE 39 et 88



LES PORTES D'ENTRÉE  
**ALUMINIUM**

**WIBAIE**  
FENÊTRES & PORTES

PLEINE OU VITRÉE, MONOCOLORE OU BICOLORE...

## Choisissez votre style pour une porte à votre image !

La gamme de portes d'entrée ALUMINIUM propose une offre complète pour le neuf comme pour la rénovation. Fruit d'une collaboration avec des designers brillamment inspirés, notre offre va plus loin dans ses propositions esthétiques.

Véritable signe identitaire de votre façade, les portes WIBAIE vous séduisent par leur esthétisme. Incrustées d'effets miroir, dessinées de grands inserts alu, signées d'une plinthe, modèles totalement vitrés, la collection de portes d'entrée WIBAIE aluminium se décline au gré de vos envies.

Résolument déco et contemporaine, cette offre créative est renforcée par des procédés techniques uniques et originaux. Le miroir, la couleur et les motifs apportent profondeur et luminosité à votre entrée.

Nos modèles de portes Aluminium vous garantissent une excellente isolation, une durabilité optimale et une finition raffinée.

## SIX COLLECTIONS POUR TOUTES LES ENVIES

### GAMME ÉLÉGANCE DESIGN ET PERFORMANCES

85 mm

La linéarité de surface à l'extérieur les caractérise et les grands inserts aluminium, le miroir intérieur, les décors à effet 3D sont les attraits de leur élégance.

PAGE 16



### GAMME APPARENCE DESIGN & ALLIANCE DES MATIÈRES

72 mm

Singulière par ses grands décors alu, elle pousse encore plus les limites de la personnalisation avec son miroir en intérieur.

PAGE 40



### Nouvelle GAMME CRISTALLINE LUMIÈRE & SÉCURITÉ

72 mm

Décorée de motifs exclusifs effet miroir, laquée de noir, vitrage dépoli avec motifs originaux, la gamme vitrée illuminera votre entrée en toute sérénité.

PAGE 44



### GAMME REFLET DES DÉTAILS QUI FONT LA DIFFÉRENCE

72 mm

Dans un style épuré, les incrustations effet miroir tout en finesse apportent reflets et brillance en même temps qu'une touche très contemporaine.

PAGE 60



### GAMME EXPRESSION DES LIGNES EXPRESSIVES

72 mm

Des décors en usinage parfois associés à des inserts alu brossé et du vitrage dessinent ces modèles aux inspirations très variées.

PAGE 66



### GAMME À COMPOSER LE CONCEPT IDÉAL RÉNOVATION

72 mm

LE CONCEPT  
Je choisis un style de porte parmi 3 modèles et je personnalise à mon goût (vitrage, plinthe, cimaise...)

Plus de 100 combinaisons possibles !

PAGE 72







*la gamme*  
ÉLÉGANCE

avec des décors très tendances : usinages inédits à effets 3D,  
grands inserts alu brossé, miroir intérieur...  
Décors, accessoires, couleur...des détails parfaitement intégrés  
donnent à cette collection un look très tendance  
et une excellente qualité de finition.

*la gamme*  
ÉLÉGANCE

La linéarité de surface à l'extérieur les caractérise  
et les grands inserts aluminium,  
le miroir intérieur, les décors à effet 3D  
sont les attraits de leur élégance.



**UNE  
CONCEPTION  
ET TECHNOLOGIE  
INNOVANTES**  
*Design et performances*



*gamme*  
ÉLÉGANCE

**UNE  
CONCEPTION  
ET TECHNOLOGIE  
INNOVANTES**  
*Design et performances*

**POIGNÉE  
INOX BROSSÉ**

La poignée Pyrite aux lignes très géométriques est résolument tendance avec son cache cylindre affleurant. Un ensemble au look très soigné et épuré.

**SURFACE  
PLANE**

Une gamme aux lignes très épurées grâce à la linéarité de surface côté extérieur entre l'ouvrant et le cadre fixé au mur.

*Oui*  
**C'EST BIEN PENSÉ**

**L'OUVRANT MONOBLOC  
AFFLEURANT**

Un ouvrant constitué de 2 parements aluminium en conception **monobloc** offre une épaisseur de 85 mm. Il est équipé en standard d'une serrure automatique 6 points de verrouillage et d'un barillet de sécurité. Ces équipements confèrent sécurité et robustesse à votre entrée.

**DE HAUTS NIVEAUX DE  
PERFORMANCES**

*Performance*  
**MODÈLES PLEINS**  
**Ud 0,82 W/m².K**

**MODÈLES VITRÉS**  
**Ud 1,3 W/m².K**

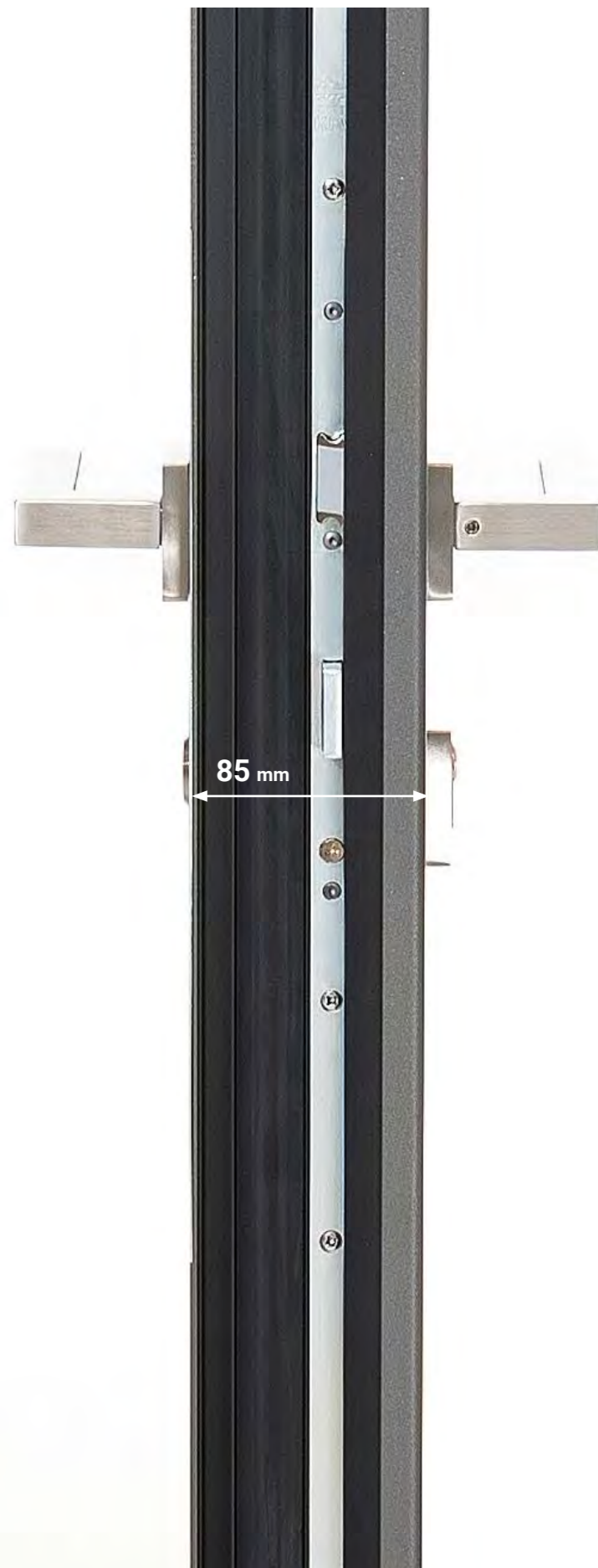

85 mm

**REJET D'EAU  
INVISIBLE**

Subtile intégration, le rejet d'eau est invisible car il est intégré dans le bas sous l'ouvrant.

**GAMME**  
**ÉLÉGANCE**  
85 mm

“ *Design et performance* ”

**Une conception innovante pour une entrée encore plus élégante !**

Une nouvelle gamme Elégance pourvue de décors très design et tendance avec ses détails soignés : usinages inédits à effets 3D, grands inserts alu brossé et miroir intérieur.

Des détails parfaitement intégrés qui donnent à cette collection un look très tendance et une excellente qualité de finition.



*Oui*  
**ON ADORE**  
Le décor exclusif  
très design et très élégant.  
Les usinages à effets 3D  
donnent vie à  
de jolies ondulations.



POIGNÉE PYRITE  
CACHES PAUMELLES



## Baccara

Noir 2100 Sablé / Blanc 9016 Satiné

**Vue extérieure** : Décor alu brossé, joncs alu poli brillant et motifs usinés effet 3D. Barre de tirage Graphite en option

**Vue intérieure** : Motifs usinés effet 3D. Poignée Pyrite

**Ud 0,82 W/m<sup>2</sup>.K**

Dimensions min. : L 760 x H 2020 mm suivant type de pose



Modèle **Baccara**  
Présenté avec poignée Pyrite.



**Oui**  
ON ADORE

**LA PORTE CONNECTÉE !**

Avec la serrure connectée, plus de problème de clé ! La porte peut être pilotée à distance. Cette option est proposée sur l'ensemble des modèles de la gamme Éléance. Voir page 92

**SURFACE PLANE**

Une porte aux lignes très épurées grâce à la linéarité de surface côté extérieur entre l'ouvrant et le cadre fixé au mur.



**Capella**

Gris 2900 Sablé / Blanc 9016 Satiné

Triple vitrage feuilleté Dépoli Trempé  
Poignée Pyrite

**Vue extérieure :** Décors alu brossé  
**Vue intérieure :** Motifs usinés

**Ud 1,3 W/m².K**

Dimensions min. : L 760 x H 2020 mm  
suivant type de pose

WIBAIE  
FENÊTRES & PORTES

GAMME  
**ÉLÉGANCE** 85 mm



## “ Pour joindre l'utile à l'agréable ”

### UTILE LE MIROIR

Dès que vous quittez la maison,  
un coup d'oeil sur votre porte !  
Pour donner de la profondeur dans votre  
entrée, le miroir sera également un allié déco  
intéressant pour redistribuer l'espace,  
la lumière et le décor.



Tréma

Gris 2900 Sablé  
Poignée Pyrite  
**Vue extérieure** : Décors alu brossé et motifs usinés  
**Vue intérieure** : Motifs usinés  
En option : miroir intérieur  
**Ud 0,82 W/m².K**  
Dimensions min. : L 760 x H 2020 mm  
suivant type de pose

Modèle **Tréma** GRIS 2900 Sablé  
Présenté avec l'option miroir intérieur



**PERSONNALISEZ**  
*comme vous aimez !*  
PERSONNALISEZ VOTRE PORTE  
SUR NOTRE CONFIGURATEUR 3D



## Java

Gris 9007 Texturé

Triple vitrage feuilleté Dépoli Trempé

Poignée Pyrite

**Vue extérieure :** Décors alu brossé et motifs usinés

**Vue intérieure :** Motifs usinés

**Ud 1,3 W/m².K**

Dimensions min. : L 760 x H 2020 mm  
suivant type de pose



*Oui*  
**ON ADORE LE LOOK**  
très soigné et épuré

### POIGNÉE INOX BROSSÉ

La poignée Pyrite aux lignes très géométriques résolument tendance et le cache cylindre affleurant apportent un look très soigné et épuré.



## Agora

Gris 9006 Texturé / Blanc 9016 Satiné

Poignée Pyrite

**Vue extérieure :** Décors alu brossé et motifs usinés

**Vue intérieure :** Motifs usinés

**Ud 0,82 W/m².K**

Dimensions min. : L 760 x H 2020 mm  
suivant type de pose

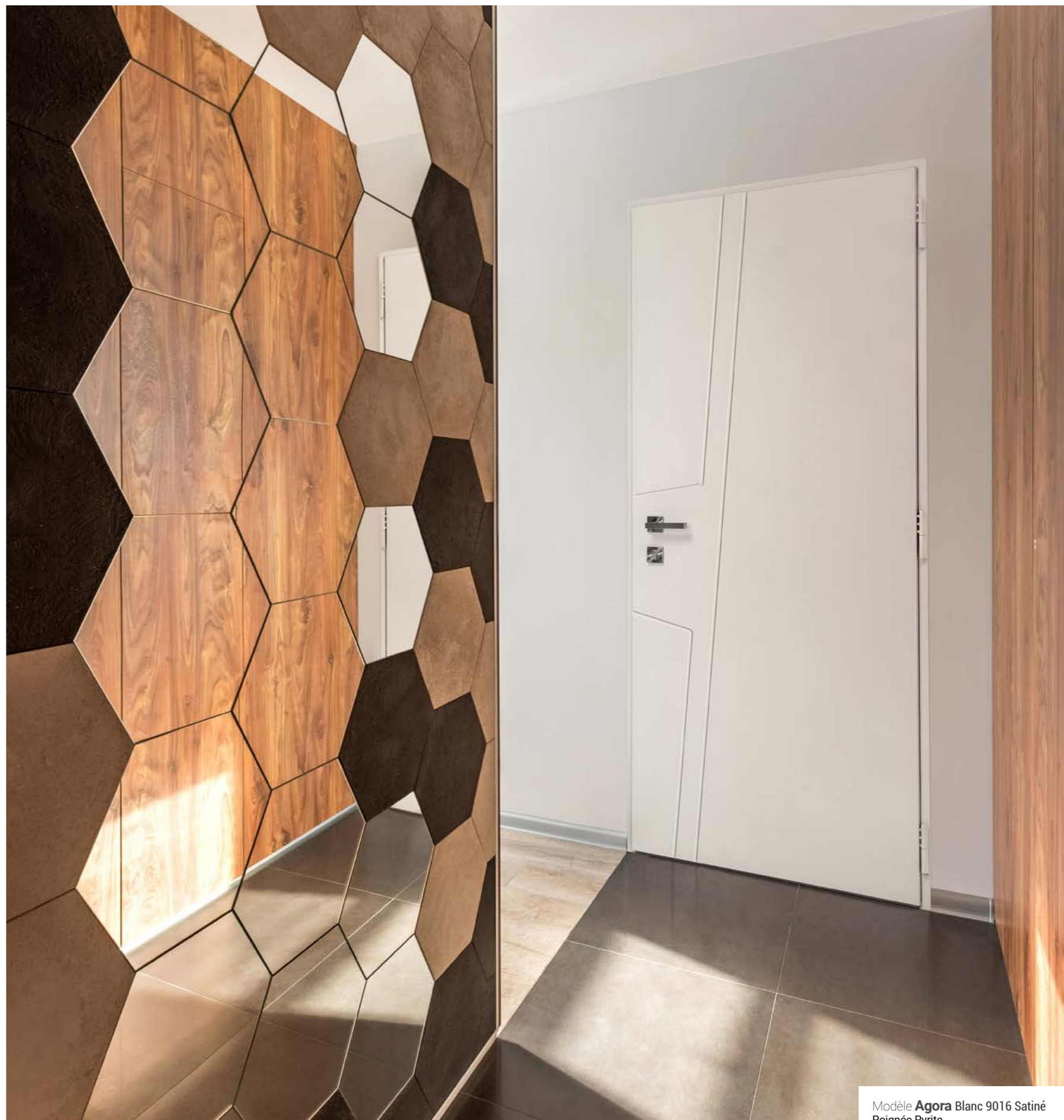

Modèle **Agora** Blanc 9016 Satiné  
Poignée Pyrite



## Diva

■ Gris 7022 Satiné / Blanc 9016 Satiné  
 Poignée Pyrite  
**Vue extérieure** : Décor alu brossé et motifs usinés  
**Vue intérieure** : Motifs usinés  
**Ud 0,82 W/m<sup>2</sup>.K**  
 Dimensions min. : L 760 x H 2020 mm  
 suivant type de pose



## Duna

■ Noir 9005 Texturé  
 Triple vitrage feuilleté Dépoli Trempe  
**Vue extérieure** : Motifs usinés  
 Barre de tirage Graphite en option  
**Vue intérieure** : Motifs usinés  
 Poignée Pyrite  
**Ud 1,3 W/m<sup>2</sup>.K**  
 Dimensions min. : L 760 x H 2020 mm  
 suivant type de pose



## Sierra

■ Gris 2900 Sablé / Blanc 9016 Satiné  
 Poignée Pyrite  
**Vue extérieure** : Décor alu brossé et motifs usinés  
**Vue intérieure** : Motifs usinés  
 En option : Miroir intérieur  
**Ud 0,82 W/m<sup>2</sup>.K**  
 Dimensions min. : L 760 x H 2020 mm  
 suivant type de pose



GAMME 85 mm  
**ÉLÉGANCE**

Modèle **Duna** NOIR 9005 Texturé  
 Présenté avec barre de tirage Graphite



## Gala

Noir 2100 Sablé

**Vue extérieure :** Décor alu brossé et motifs usinés

Barre de tirage Graphite en option

**Vue intérieure :** Poignée Pyrite

En standard : Motifs usinés

En option : Miroir intérieur

**Ud 0,82 W/m<sup>2</sup>.K**

Dimensions min. : L 760 x H 2020 mm suivant type de pose



PERSONNALISEZ  
*comme vous aimez*

PERSONNALISEZ VOTRE PORTE  
SUR NOTRE CONFIGURATEUR 3D



## Tonga

Gris 7016 Texturé / Blanc 9016 Satiné

Triple vitrage feuilleté Dépoli Trempé

**Vue extérieure :** Décor alu brossé et motifs usinés

Barre de tirage Graphite en option

**Vue intérieure :** Motifs usinés

Poignée Pyrite

**Ud 1,3 W/m<sup>2</sup>.K**

Dimensions min. : L 760 x H 2020 mm suivant type de pose



Modèle **Gala** Noir 2100 Sablé  
Poignée Pyrite  
Présenté avec miroir en option.

# LES COMPOSITIONS



## UNE PLUS GRANDE OUVERTURE *pour votre entrée !*

POUR PROFITER D'UNE ENTRÉE PLUS LARGE, LUI DONNER PLUS D'OUVERTURE ET DAVANTAGE DE LUMIÈRE, toutes nos portes en aluminium sont réalisables sur-mesure et se déclinent en 3 types d'ouverture :

- 1 vantail
- 2 vantaux tiercés (1 vantail + 1 semi-fixe)
- Double vantaux (2 vantaux égaux)

### TYPES D'OUVERTURE

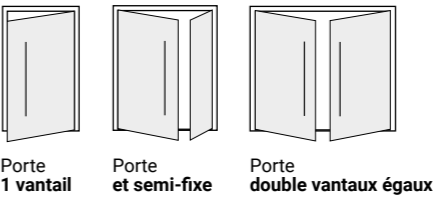

### OPTIONS FIXE & IMPOSTE

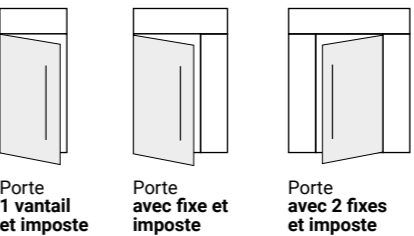

Modèle **Baccara**  
Barre de tirage Graphite en option.  
Présenté avec un fixe vitré.

Modèle **Capella** Présenté avec fixe vitré

**WIBAIE**  
FENÊTRES & PORTES

**LES ACCESSOIRES**

**BARRE DE TIRAGE**  
*côté extérieur*

**BARRE DE TIRAGE**  
DISPONIBLE EXCLUSIVEMENT  
sur les modèles  
**Baccara, Capella, Duna, Gala,  
Sierra, Tonga et Tréma**

**GRAPHITE**  
Barre de tirage carrée  
inox brossé  
Fixations invisibles  
(longueur 1500 mm)



*côté intérieur*



Modèle **PYRITE**  
Finition inox brossé

**LES POIGNÉES**  
*côté extérieur*

**EN STANDARD**  
POIGNÉE  
**PYRITE**



Modèle **PYRITE**  
avec cache cylindre affleurant

**EN OPTION**  
POIGNÉE  
**QUARTZ**

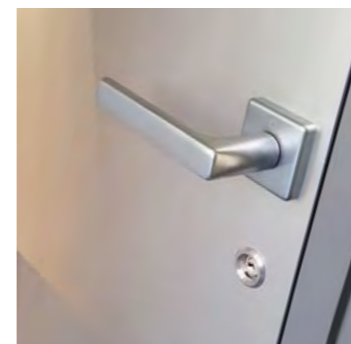

Modèle **QUARTZ**  
avec cache cylindre affleurant

*côté intérieur*

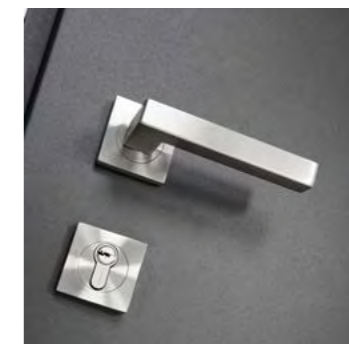

Modèle **PYRITE**  
avec rosace carrée

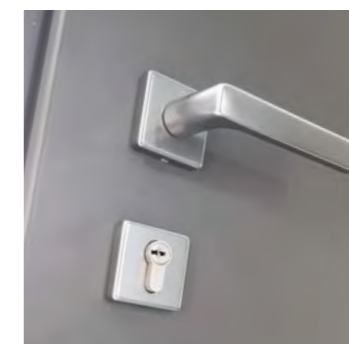

Modèle **QUARTZ**  
avec rosace carrée

**LES CACHES PAUMELLES**



Finition **blanc**  
sur les portes  
bicolorées ou  
blanches



Finition **inox**  
sur les portes  
monocolorées

**L'ENTREBAILLEUR**



**ENTREBAILLEUR**  
Ton inox

**LES BARILLETS**



Découvrir page 87

**ATOUT sécurité!**



Les portes de la gamme Éléance équipées du cylindre haute sécurité optionnel, ont passé avec succès le test d'effraction CR2 (norme EN 1627) et vous assurent une sécurité de haut niveau pour protéger votre habitat.

Ce test évalue la résistance de la porte à l'effraction en fonction des outils et du temps.

Le classement CR2 atteste une résistance de 3 mn à l'effraction (qui est le temps moyen reconnu où les cambrioleurs abandonnent leur tentative).

## LES SERRURES & FERMETURES

### PORTES AVEC POIGNÉE EXTÉRIEURE

**En standard pour les portes 1 vantail :**  
Serrure 6 points (2 crochets + 4 pènes)  
à enclenchement automatique.  
Les 5 points s'enclenchent en fermant la porte.

**En standard pour les portes 2 vantaux (tiercés et doubles vantaux) :**  
Serrure 6 points\* (2 crochets + 4 pènes) à relevage.  
La fermeture de la porte se fait par relevage de la poignée qui enclenche les crochets et les pènes.

\* Selon la hauteur

### PORTES AVEC BARRE DE TIRAGE EXTÉRIEURE & POIGNÉE INTÉRIEURE

**Pour les portes 1 vantail :**  
Serrure à clé avec gâche débrayable.  
Elle permet d'ouvrir la porte de l'extérieur sans la clé (avec possibilité d'utiliser en fonction serrure à clé uniquement).

**En option :**  
Serrure à clé avec gâche électrique.  
L'ouverture de la porte se fait à distance par pression sur bouton poussoir (non fourni).



Cache cylindre affleurant

Pêne

Crochet

## PORTE MONOBLOC 85 mm

- 1 Rupture de pont thermique complète sur dormant & ouvrant.
- 2 Ouvrant monobloc de 85 mm.
- 3 Panneau extérieur aluminium : 2,5 mm et 2 mm à l'intérieur. Âme isolante de 81 mm.
- 4 Triple vitrage feuilleté Dépoli trempé affleurant de 75 mm (44,2/27/6/27/6).
- 5 Dormant et ouvrant thermolaqués RAL 9016 en base produit.
- 6 Rejet d'eau intégré dans le panneau sans débord (invisible).
- 7 Seuil aluminium anodisé naturel avec rupture de pont thermique compatible PMR.
- 8 Profil de propreté clippé. Finition noir.

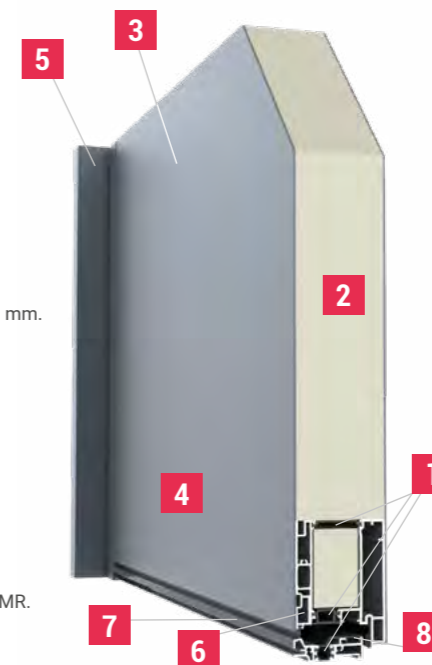

85mm

## L'ISOLATION ACOUSTIQUE RENFORCÉE

Pour vous apporter un maximum de confort, les modèles pleins peuvent être conçus avec une isolation acoustique renforcée. Grâce à cette option, l'affaiblissement acoustique est amélioré et votre porte filtre mieux les nuisances sonores.

### L'INDICATEUR DE L'ISOLATION ACOUSTIQUE

La performance en matière d'isolation acoustique correspond à la mesure de l'affaiblissement acoustique qui est exprimé en dB. Une option est proposée qui permet d'améliorer l'isolation acoustique passant de **32dB (sans l'option) à 36dB Rw**

**32(-1;-3) dB**  
Niveau d'affaiblissement acoustique Rw(dB) en standard

**36(-1;-4) dB**  
Niveau d'affaiblissement acoustique Rw(dB) avec option acoustique renforcée



Baccara Tréma Diva Sierra Agora Gala

*Option disponible*  
SUR LES MODÈLES PLEINS

#### A NOTER

Les portes monoblocs intégrant un vitrage présentent une meilleure performance acoustique que les modèles pleins. Elles sont conçues en effet avec du triple vitrage qui offre une excellente isolation à la fois thermique et acoustique. L'option n'est donc pas proposée pour ces modèles. Dans le cas de porte tiercée avec semi-fixe plein, l'option acoustique n'est pas réalisable sur le semi-fixe mais uniquement sur la porte.

“ Sensible à votre bien-être ”

## LES PAUMELLES tridimensionnelles

Elles permettent d'assurer différents réglages de la porte sans avoir besoin de la dégondrer :

- de l'ouvrant en hauteur et en largeur
- de la compression de l'ouvrant sur le dormant

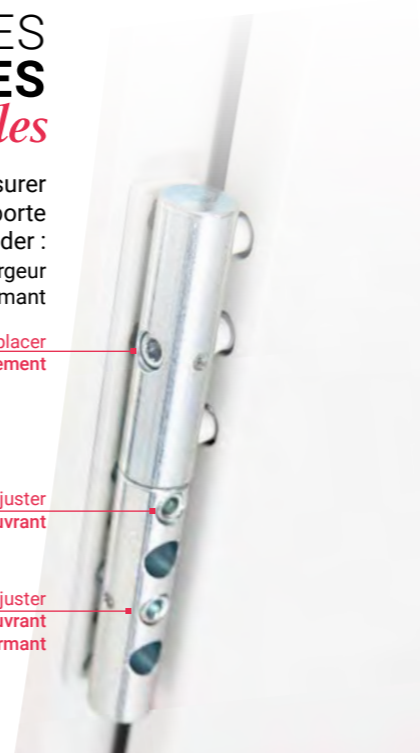

Pour déplacer l'ouvrant latéralement

Pour ajuster la hauteur de l'ouvrant

Pour ajuster la compression de l'ouvrant sur le dormant

Rejet d'eau invisible

Profil de capotage noir

## LE SEUIL

Seuil réduit **adapté aux personnes à mobilité réduite** avec drainage caché, profil de capotage pour une finition parfaite.

Finition aluminium anodisé

# GAMME APPARENCE 72 mm

“ Un design avancé ”

À vous de choisir, votre porte est aussi belle dehors que dedans !

Fruit d'un design abouti, ces portes aluminium pourvues de grands inserts décoratifs d'aspects alu brossé à l'extérieur, offrent à l'intérieur une face miroir joignant l'utile à l'agréable. Élargissant l'espace intérieur et faisant circuler la lumière, le miroir vous adresse, qui plus est, un regard bienveillant quand vous quittez la maison !



Modèle **Macadam**  
Présenté avec une grande barre de tirage carrée en option.  
Et équipé de l'option PORTE CONNECTÉE.  
Plus d'infos page 92

BOÎTIER LAQUÉ À LA COULEUR  
INTÉRIEURE DE LA PORTE  
(en option).



Oui  
C'EST DÉCO !



OPTION MIROIR  
INTÉRIEUR.

## Des m<sup>2</sup> factices mais tellement agréables !

Les grands inserts décoratifs aspects « alu brossé » ne sont que la partie livrée aux regards extérieurs, l'intérieur est tout aussi brillant. Grâce au miroir placé côté intérieur de votre porte, votre espace de vie s'en trouve démultiplié. Utile, le miroir l'est à plusieurs titres. Bien sûr, il « éclaire » quand vous quittez la maison en renvoyant toute la lumière, mais il participe aussi à sa décoration tout en réfléchissant votre silhouette.



Standard



Option miroir



## Macadam

Noir 2100 Sablé / Blanc 9016 Satiné  
**Vue extérieure :** Grand décor alu brossé  
Grande barre de tirage droite en option  
**Vue intérieure :**  
• En standard : motifs usinés  
• En option : miroir intérieur

**Ud 1,1 W/m<sup>2</sup>.K**  
Dimensions min. : L 800 x H 1950 mm  
suivant type de pose



**UTILE LE MIROIR**  
DÈS QUE VOUS QUITTEZ LA MAISON.  
*“ Encore plus déco ! ”*

Un coup d'oeil sur votre porte ou pour donner de la profondeur dans votre entrée, le miroir sera un allié déco intéressant pour redistribuer la lumière, l'espace et le décor.



### Roca

- Rouge 3004 Texturé / Blanc 9016 Satiné
- Poignée QUARTZ en option
- Vue extérieure :** Grand décor alu brossé et Triple vitrage feuilleté Dépoli FE
- Vue intérieure :**
  - En standard : motifs usinés
  - En option : miroir intérieur
- Ud 1,4 W/m².K**
- Dimensions min. : L 800 x H 1950 mm suivant type de pose



GAMME 72 mm  
**APPARENCE**

Modèle **Roca**  
Option miroir intérieur

la nouvelle  
gamme  
CRISTALLINE  
72 mm

“Élégance, finesse  
& luminosité”

Le verre s'impose naturellement comme une des solutions pour façonner votre entrée dans la luminosité. Il joue avec la lumière qu'il laisse pénétrer en dessinant des motifs selon son traitement de surface ou bien en la réfléchissant sur ses surfaces miroir.

La nouvelle gamme de portes grand vitrage CRISTALLINE est encore plus svelte, plus slim pour laisser passer toujours plus de lumière ! Avec ses profilés aluminium amincis et son design plus plat et droit, la gamme revêt une silhouette épurée et élégante.

UNE NOUVELLE CONCEPTION POUR GAGNER EN LUMINOSITÉ

*Luminosité*  
GRÂCE À SES PROFILÉS ALU AMINCIS,

**+17%**  
de surface vitrée  
(par rapport à son ancienne conception)

Modèle **Mira** . Voir page 51  
Présenté avec une grande barre de tirage droite en option.

Oui  
ON ADORE !

BARRE DE TIRAGE SIGMA  
à la couleur de la porte !  
( en option)



*Élégance & finesse*  
BEAUCOUP D'ÉLÉGANCE ET DE FINESSE pour la silhouette de cette nouvelle porte. Grâce à ses profilés amincis, elle offre **+17% de surface vitrée** ( par rapport à son ancienne conception)

DE HAUT NIVEAUX DE PERFORMANCES

Performance  
MODÈLES VITRÉS  
Ud 1,3 W/m².K

CONFORT ET SÉCURITÉ

COMPOSITION  
DE LA GAMME CRISTALLINE

Les portes vitrées WIBAIE préservent votre intimité et votre sécurité. Elles sont équipées d'un **triple vitrage avec retardateur d'effraction de 58 mm** (composition : 44.6 FE/20/4/20/4 FE avec Argon et Warm Edge), gage de sécurité et de confort grâce à une excellente isolation thermique.

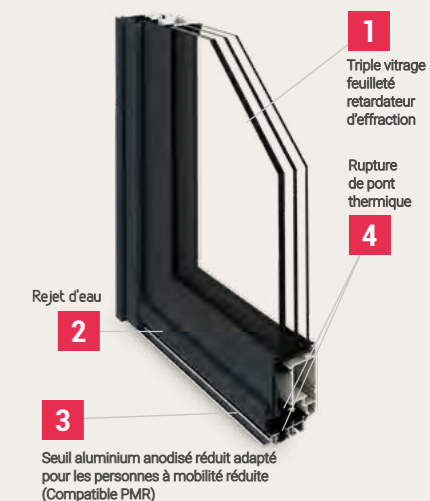

“Une idée lumineuse, le miroir”



Objet très présent dans l'univers de la décoration, le miroir investit aussi l'offre de la porte WIBAIE totalement vitrée. Retrouvez sur plusieurs modèles l'association possible d'un vitrage décoratif, d'effet miroir ou de laquage qui redimensionnent et redéfinissent l'accès à votre maison.



(1) Les motifs sont noirs quelque soit la couleur de la porte.

## Daméro

Noir 9005 Texturé monocoloration  
Triple vitrage feuilleté Dépoli FE  
Motifs noirs extérieur/Intérieur (1)  
Poignée SIGMA en option  
**Ud 1,3 W/m².K**  
Dimensions min. : L 782 x H 1946 mm  
suivant type de pose

WIBAIE  
FENÊTRES & PORTES



## GAMME CRISTALLINE

Modèle Daméro

### *Design & finesse*

BEAUCOUP D'ÉLÉGANCE  
ET DE FINESSE  
pour la silhouette  
de cette nouvelle porte.  
Grâce à ses profilés amincis,  
elle offre **+ 17% de surface vitrée**  
( par rapport à son ancienne conception)



**PERSONNALISEZ  
comme vous aimez !**

PERSONNALISEZ VOTRE PORTE  
SUR NOTRE CONFIGURATEUR 3D



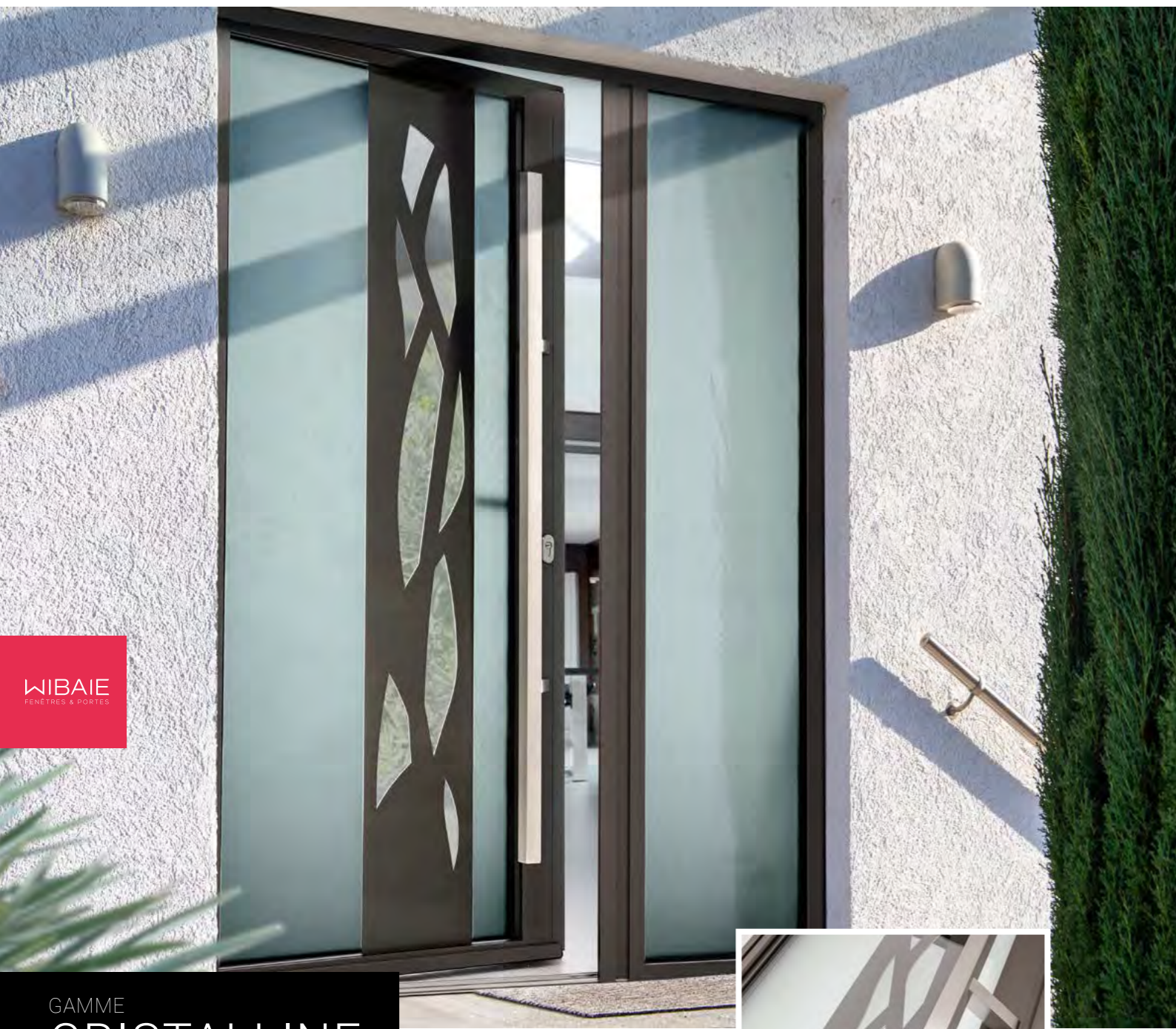

GAMME  
**CRISTALLINE**

“ Une idée lumineuse, le miroir ”

Objet très présent dans l'univers de la décoration, le miroir investit aussi l'offre de la porte WIBAIE totalement vitrée. Retrouvez sur plusieurs modèles l'association possible d'un vitrage décoratif, d'effet miroir ou de laquage qui redimensionnent et redéfinissent l'accès à votre maison.

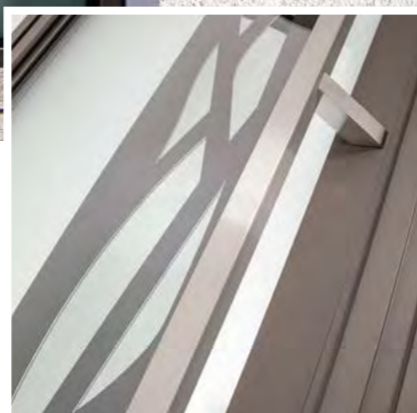

INSERTS ASPECTS MIROIR

Modèle **Cristallin S**  
Présenté avec une grande barre de tirage droite en option.

PERSONNALISEZ VOTRE PORTE SUR  
[www.wibaie.fr](http://www.wibaie.fr)



**Cristallin S**

■ Gris 2900 Sablé monocoloration  
Triple vitrage feuilleté sablé trempé  
**Vue extérieure :** motifs effet miroir et gris 2900 sablé  
Grande barre de tirage carré en option  
**Vue intérieure :** motifs aspect alu et gris 2900 sablé  
Poignée QUARTZ aspect inox  
**Ud 1,3 W/m².K**  
Dimensions min. : L 799 x H 2016 mm suivant type de pose



**Cima**

■ Gris 2900 Sablé monocoloration  
Triple vitrage feuilleté sablé trempé  
**Vue extérieure :** motifs effet miroir et gris 2900 sablé  
Grande barre de tirage SIGMA en option  
**Vue intérieure :** motifs aspect alu et gris 2900 sablé  
Poignée QUARTZ aspect inox

**Ud 1,3 W/m².K**  
Dimensions min. : L 782 x H 1946 mm suivant type de pose

**Oui**  
**ON ADORE !** LE DÉCOR  
à la couleur de la porte !

Sur les modèles Cristallin S, Laps S, Mira et Cima le décor est assorti à la couleur de la porte pour ces 4 coloris\* :



GRIS 7016 Texturé



GRIS 9007 Texturé

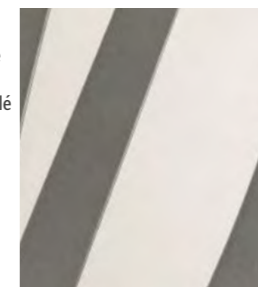

GRIS 2900 Sablé



NOIR 2100 Sablé

\* Pour ces 4 coloris en bicoloration et monocoloration, le décor est en couleur pour le côté intérieur et extérieur de la porte. Pour tous les autres coloris du nuancier, le décor est toujours noir des 2 côtés de la porte.



POIGNÉE QUARTZ  
Aspect inox



WIBAIE FENÊTRES & PORTES  
GAMME CRISTALLINE 72 mm



**Oui**  
**ON ADORE**  
A L'EXTÉRIEUR  
Motifs  
effet miroir  
&  
A L'INTÉRIEUR  
Motifs  
aspect alu

PERSONNALISEZ VOTRE PORTE SUR  
[www.wibaie.fr](http://www.wibaie.fr)



Limbe S

Blanc 9016 Satiné monocoloration  
Triple vitrage feuilleté sablé trempé  
Poignée SIGMA en option  
**Vue extérieure :** motifs effet miroir  
**Vue intérieure :** motifs aspect alu  
**Ud 1,3 W/m<sup>2</sup>.K**  
Dimensions min. : L 799 x H 2016 mm  
suivant type de pose

Modèle **Limbe S**  
Double vantaux



Mira

Gris 7016 Texturé monocoloration  
Triple vitrage feuilleté sablé trempé  
Poignée SIGMA en option  
**Vue extérieure :** Motifs effet miroir et gris 7016  
**Vue intérieure :** Motifs aspect alu et gris 7016  
**Ud 1,3 W/m<sup>2</sup>.K**  
Dimensions mini en 1 vantail : L 782 x H 1946 mm  
suivant type de pose

Modèle **Mira**  
Présenté avec un fixe vitré.

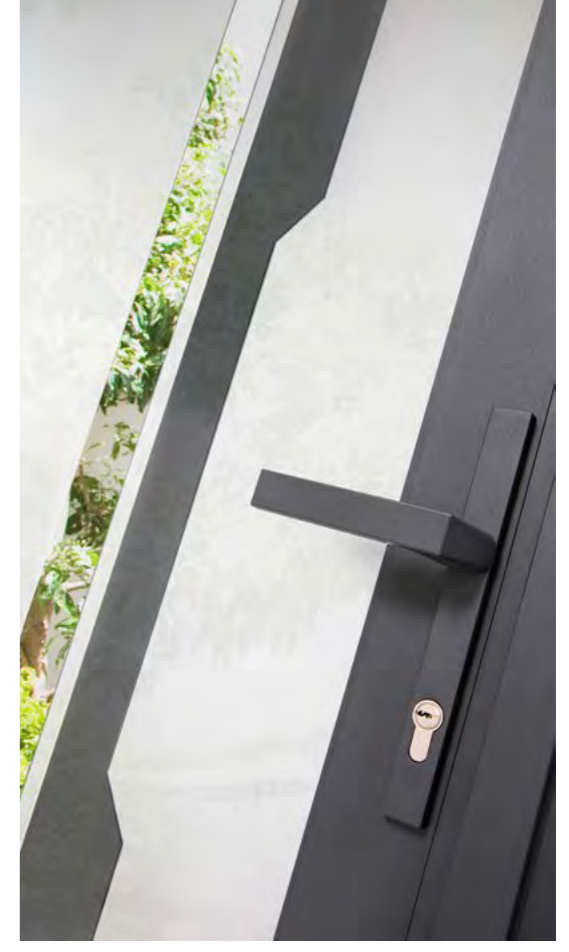



WIBAIE  
FENÊTRES & PORTES

GAMME CRISTALLINE 72 mm

Modèle **Rivage S**  
Présenté avec fixe vitré  
et avec l'option personnalisation du numéro.  
Poignée Quartz en option.



*Oui*  
ON ADORE

### Personnalisation du N°

Disponible en option sur les modèles :  
**Rivage et Laps.**  
Assorti aux motifs de votre porte,  
le numéro de votre habitation est décliné  
en effet miroir (N° limité à 3 chiffres).



Modèle **Laps**  
Présenté avec l'option personnalisation du numéro

PERSONNALISEZ VOTRE PORTE SUR  
[www.wibaie.fr](http://www.wibaie.fr)



### Rivage S

Gris 7039 Satiné Monocoloration  
Triple vitrage feuilleté sablé trempé 2 tons  
Personnalisation du n° en option  
**Vue extérieure :** Motifs effet miroir  
Barre de tirage SIGMA en option  
**Vue intérieure :** Motifs aspect alu  
Poignée QUARTZ en option  
**Ud 1,3 W/m².K**  
Dimensions min. : L 799 x H 2016 mm  
suivant type de pose



### Laps S

Gris 2900 Sablé / Blanc 9016 Satiné  
Triple vitrage feuilleté sablé trempé  
Personnalisation du n° en option  
Poignée SIGMA en option  
**Vue extérieure :** motifs effet miroir et gris 2900 sablé  
**Vue intérieure :** motifs gris 2900 et aspect alu  
**Ud 1,3 W/m².K**  
Dimensions min. : L 799 x H 2016 mm  
suivant type de pose



## Stellium S

Bleu 5003 Texturé / Blanc 9016 Satiné  
Triple vitrage feuilleté Dépoli FE  
Barre de tirage SIGMA / Poignée QUARTZ en options  
Motifs effet sablé extérieur/Intérieur

**Ud 1,3 W/m².K**  
Dimensions min. : L 799 x H 1946 mm  
suivant type de pose



VOIR page 96/97



## Lunix S

Gris 7016 Texturé monocoloration  
Triple vitrage feuilleté Dépoli FE  
Motifs effet sablé extérieur/Intérieur  
Poignée SIGMA en option

**Ud 1,3 W/m².K**  
Dimensions min. : L 782 x H 1946 mm  
suivant type de pose

PERSONNALISEZ VOTRE PORTE SUR  
[www.wibaie.fr](http://www.wibaie.fr)



GAMME  
**CRISTALLINE** 72 mm

Modèle **Lunix S**  
Présenté vue intérieure avec poignée SIGMA en option



**Oui**  
**ON ADORE**

A L'EXTÉRIEUR  
**Motifs**  
**effet miroir**  
**et noirs**



(1) Les motifs sont noirs quelque soit la couleur de la porte.

### Néva

■ Gris 9006 Texturé monocoloration  
Triple vitrage feuilleté sablé trempé  
Poignée QUARTZ en option  
**Vue extérieure :** motifs effet miroir et noirs (1)  
**Vue intérieure :** motifs aspect alu et noirs (1)  
**Ud 1,3 W/m².K**  
Dimensions min. : L 782 x H 1946 mm  
suivant type de pose

**WIBAIE**  
FENÊTRES & PORTES

GAMME  
**CRISTALLINE**

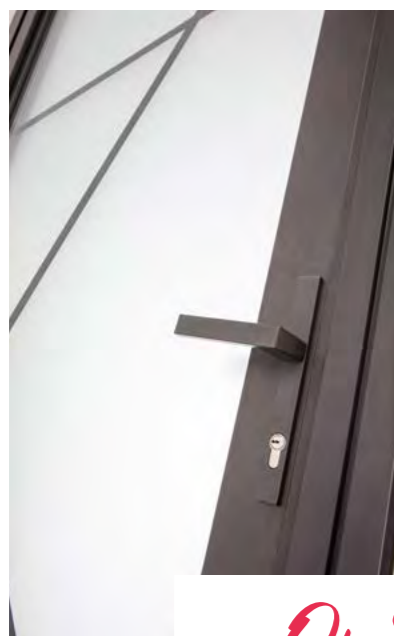

(1) Les motifs sont noirs quelque soit la couleur de la porte.

### Izar

■ Noir 2100 Sablé Monocoloration  
Triple vitrage feuilleté Dépoli FE  
Poignée SIGMA en option  
Motifs noirs extérieur/Intérieur (1)  
**Ud 1,3 W/m².K**  
Dimensions min. : L 782 x H 1946 mm  
suivant type de pose

**Oui**  
**ON ADORE !**  
**LES MOTIFS NOIRS**  
Modèle **Izar**



Modèle **Izar**



## Hysope S

■ Gris 9006 Texturé / Blanc 9016 Satiné  
Triple vitrage feuilleté Dépoli FE  
Poignée QUARTZ en option  
Motifs sablé cristallisé  
**Ud 1,3 W/m<sup>2</sup>.K**  
Dimensions min. : L 800 x H 1950 mm  
suivant type de pose



## Verona S

■ Noir 9005 Texturé / Monocoloration  
Triple vitrage feuilleté dépoli FE  
Poignée SIGMA en option  
Motifs sablés et lignes sérigraphiées noires (1)  
**Ud 1,3 W/m<sup>2</sup>.K**  
Dimensions min. 1 vantail : L 799 x H 1946 mm  
suivant type de pose

(1) Les motifs sont noirs quelque soit la couleur de la porte.



## Polaris

■ Blanc 9016 Satiné monocoloration  
Triple vitrage feuilleté Dépoli FE  
Poignée SIGMA en option  
Motifs blancs extérieur/Intérieur (2)  
**Ud 1,3 W/m<sup>2</sup>.K**  
Dimensions min. : L 782 x H 1946 mm  
suivant type de pose

(2) Les motifs sont blancs quelque soit la couleur de la porte.



Modèle Polaris

WIBAIE FENÊTRES & PORTES

GAMME CRISTALLINE 72 mm



**Oui**  
**ON ADORE !**  
INSERTS ASPECTS MIROIR  
Modèle **Linéar**  
Présenté avec une barre  
de tirage SIGMA en option.



## Linéar

■ Gris 7039 Satiné / Blanc 9016 Satiné  
Triple vitrage feuilleté sablé trempé  
Barre de tirage SIGMA en option  
**Vue extérieure** : Motifs effet miroir  
**Vue intérieure** : Motifs aspect alu  
**Ud 1,3 W/m<sup>2</sup>.K**  
Dimensions mini en 1 vantail : L 782 x H 1946 mm  
suivant type de pose



**GAMME  
REFLET**  
72 mm

“ Des détails qui font la différence ”

S'il est question d'esthétisme, c'est bien souvent dans le soin apporté aux détails que se joue la véritable différence.

Votre porte d'entrée, premier contact avec un visiteur et élément visible de décoration sur votre façade, se doit de ne rien négliger sur ce plan afin de l'accueillir chaleureusement.

À ce titre, ces portes aluminium monoblocs avec incrustations effet miroir, s'affirment de façon originale en jouant de manière singulière avec la lumière.

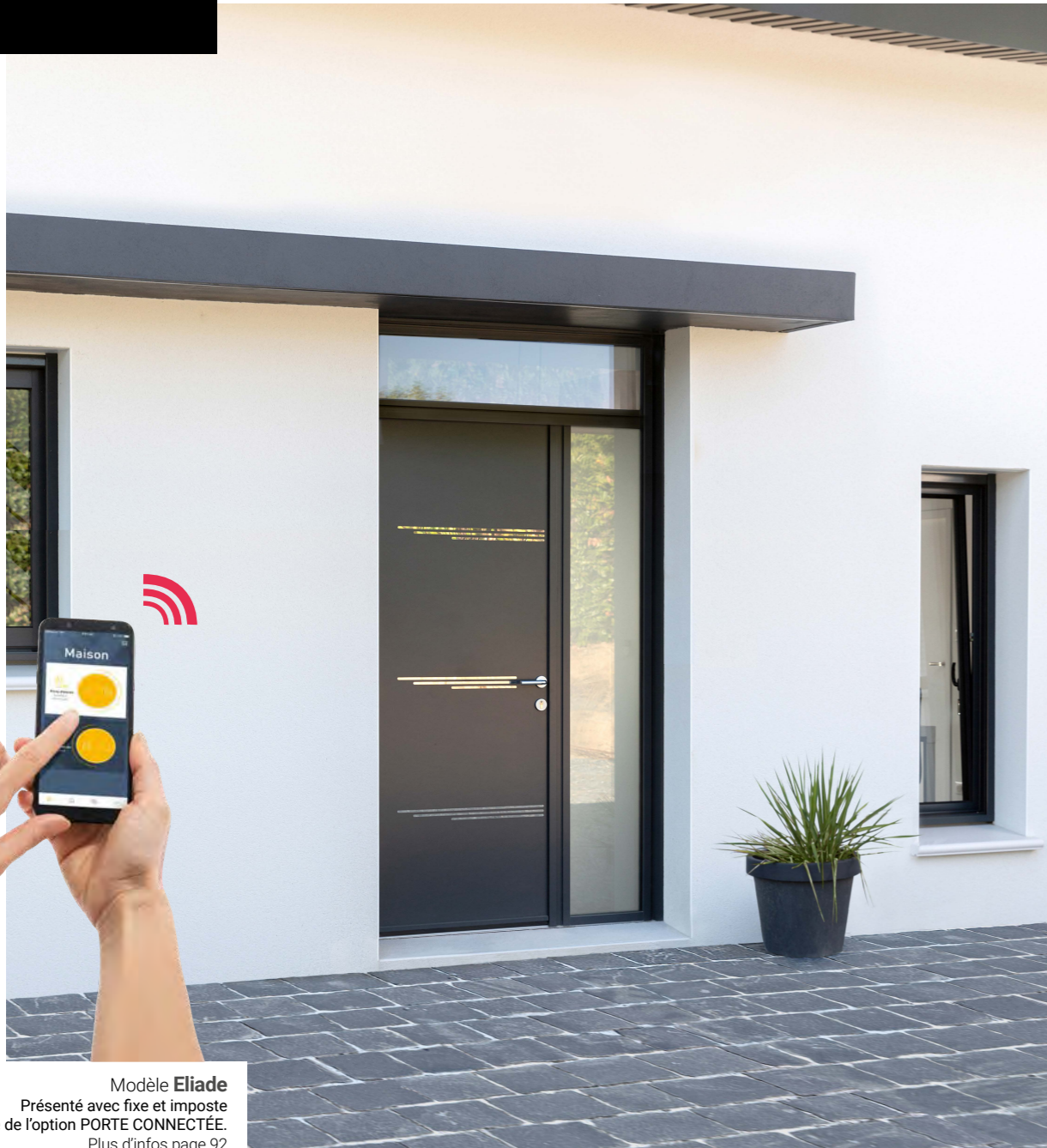

Modèle **Eliade**  
Présenté avec fixe et imposte  
Et équipé de l'option PORTE CONNECTÉE.  
Plus d'infos page 92

*Oui*  
ON ADORE !

**PERSONNALISEZ**  
VOTRE FAÇADE  
avec un duo  
coordonné  
porte d'entrée  
et porte de garage.

Plus d'informations page 96



RETROUVEZ À L'AIDE DE CE PICTO  
les portes compatibles  
avec cette offre.



*Juxtaposition &*  
*des matières*  
SOUCI DU DÉTAIL

Dans un style épuré, les incrustations effet miroir tout en finesse, apportent reflets et brillances en même temps qu'une touche très contemporaine. Les associations fonctionnent parfaitement et rappellent des tendances de la décoration intérieure.



**Eliade**

Noir 2100 Sablé / Blanc 9016 Satiné  
**Vue extérieure** : inserts aspect miroir  
**Vue intérieure** : décors usinés  
**Ud 1,1 W/m².K**  
Dimensions min. : L 800 x H 1950 mm  
suivant type de pose



VOIR page 96/97



INSERTS  
ASPECT MIROIR



Modèle **Calicot**  
Grande barre de tirage en option



Modèle **Latitude**  
Présenté avec fixe et imposte

GAMME 72 mm  
**REFLET**



## Calicot

■ Gris 7022 Satiné / Blanc 9016 Satiné  
Triple vitrage feuilleté Dépoli FE  
**Vue extérieure** : inserts aspect miroir  
Grande barre de tirage droite en option  
**Vue intérieure** : décors usinés  
**Ud 1,5 W/m<sup>2</sup>.K**  
Dimensions min. : L 800 x H 1950 mm  
suivant type de pose



## Versa

■ Blanc 9016 Satiné monocoloration  
**Vue extérieure** : inserts aspect miroir  
Grande barre de tirage droite en option  
**Vue intérieure** : décors usinés  
**Ud 1,1 W/m<sup>2</sup>.K**  
Dimensions min. : L 800 x H 1950 mm  
suivant type de pose



**PLINTHE ASPECT MIROIR**  
Ce décor plinthe composé de 5 inserts aspects miroir donne toujours plus de caractère à votre porte.



## Latitude

■ Gris 9007 Texturé / Blanc 9016 Satiné  
Triple vitrage feuilleté Dépoli FE  
**Vue extérieure** : inserts aspect miroir  
Grande barre de tirage droite en option  
Décor plinthe aspect miroir en option  
**Vue intérieure** : décors usinés  
**Ud 1,4 W/m<sup>2</sup>.K**  
Dimensions min. : L 800 x H 1950 mm  
suivant type de pose





Modèle **Strate**  
Présenté avec une grande barre  
de tirage droite en option.



INSERTS ASPECT MIROIR



## Strate

Gris 7016 Texturé / Blanc 9016 Satiné

**Vue extérieure :** inserts aspect miroir

Grande barre de tirage droite en option

**Vue intérieure :** décors usinés

**Ud 1,1 W/m<sup>2</sup>.K**

Dimensions min. : L 800 x H 1950 mm  
suivant type de pose

PERSONNALISEZ VOTRE PORTE SUR  
[www.wibaie.fr](http://www.wibaie.fr)



## Allure

Gris 7016 Texturé / Blanc 9016 Satiné

**Vue extérieure :** inserts aspect miroir

Grande barre de tirage droite en option

**Vue intérieure :** décors usinés

**Ud 1,1 W/m<sup>2</sup>.K**

Dimensions min. : L 800 x H 1950 mm  
suivant type de pose



GAMME REFLET 72 mm

Modèle **Allure**  
NOIR 9005 Texturé  
Présenté avec une grande barre  
de tirage droite en option.

**GAMME**  
**EXPRESSION**  
72 mm

“ *Des lignes expressives* ”

Des décors en usinage parfois associés à des inserts alu brossé et du vitrage dessinent les modèles d'une gamme aux inspirations très variées.



Modèle **Indis**  
Présenté avec un semi-fixe vitré jonc et avec l'option PORTE CONNECTÉE.  
Plus d'infos page 92

PERSONNALISEZ VOTRE PORTE SUR  
[www.wibaie.fr](http://www.wibaie.fr)

MOTIFS USINÉS,  
INSERTS ALU BROSSÉ

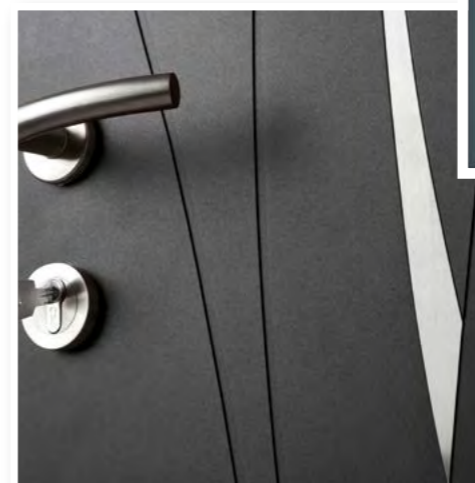

**Indis**



VOIR page 96/97

■ Gris 7016 Texturé / Blanc 9016 Satiné  
**Vue extérieure** : décors usinés, inserts alu brossé  
**Vue intérieure** : décors usinés  
**Ud 1,1 W/m<sup>2</sup>.K**  
Dimensions min. : L 800 x H 1950 mm  
suivant type de pose

“ *Un duo coordonné pour une maison personnalisée* ”



**Oui**  
**ON ADORE**

**Personnalisez votre façade et faites le choix d'un duo porte d'entrée-porte de garage.**  
WIBAIE s'associe avec le partenaire EVENO et vous proposent une sélection de modèles assortis.  
Plus d'informations Page 96/97



GAMME EXPRESSION 72 mm



Olga

■ Gris 9007 Texturé / Blanc 9016 Satiné  
 Triple vitrage feuilleté dépoli FE  
**Vue extérieure** : décors usinés, inserts alu brossé  
**Vue intérieure** : décors usinés  
**Ud 1,6 W/m².K**  
 Dimensions min. : L 800 x H 2040 mm suivant type de pose



Modèle **Matara**



Modèle **Olga** avec poignée inox brossé et semi-fixe vitré en options.

**Acora**

+ semi-fixe Naora  
 Voir semi-fixe page 81

■ Gris 2900 Sablé / Blanc 9016 Satiné  
 Triple vitrage feuilleté Dépoli FE  
**Vue extérieure** : inserts alu brossé  
**Ud 1,6 W/m².K**  
 Dimensions min. : L 800 x H 1950 mm suivant type de pose



VOIR page 96/97

PERSONNALISEZ VOTRE PORTE SUR [www.wibaie.fr](http://www.wibaie.fr)



Fidis

■ Rouge 3004 Texturé / Blanc 9016 Satiné  
 Triple vitrage feuilleté dépoli FE  
**Vue extérieure** : décors usinés, inserts alu brossé  
**Vue intérieure** : décors usinés  
**Ud 1,4 W/m².K**  
 Dimensions min. : L 800 x H 1950 mm suivant type de pose



VOIR page 96/97



Matara

■ Gris 7016 Texturé / Blanc 9016 Satiné  
 Triple vitrage feuilleté dépoli FE  
**Vue extérieure** : inserts alu brossé  
**Vue intérieure** : décors usinés  
**Ud 1,5 W/m².K**  
 Dimensions min. : L 800 x H 1950 mm suivant type de pose



WIBAIE  
FENÊTRES & PORTES

GAMME EXPRESSION 72 mm



PERSONNALISEZ  
*comme vous aimez !*

PERSONNALISEZ VOTRE PORTE  
SUR NOTRE CONFIGURATEUR 3D

Modèle **Soprano**  
Présenté avec fixe vitré  
et grande barre de tirage cintrée en option.



**Naora**  
+ semi-fixe Naora  
Voir semi-fixe page 81

Noir 9005 Texturé / Blanc 9016 Satiné  
Triple vitrage feuilleté dépoli FE  
Vue extérieure : inserts alu brossé  
**Ud 1,5 W/m².K**  
Dimensions min. : L 800 x H 1950 mm  
suivant type de pose



**Centauria**

Noir 2100 Sablé / Blanc 9016 Satiné  
Triple vitrage feuilleté dépoli FE  
**Ud 1,6 W/m².K**  
Dimensions min. : L 800 x H 1950 mm  
suivant type de pose



**Impéria**

Bleu 5003 Texturé / Blanc 9016 Satiné  
Grande barre de tirage droite en option  
Triple vitrage feuilleté dépoli FE  
**Ud 1,4 W/m².K**  
Dimensions min. : L 800 x H 1950 mm  
suivant type de pose



**Soprano**

Gris 2900 Sablé / Blanc 9016 Satiné  
Grande barre de tirage cintrée en option  
Vue extérieure : décors usinés  
Vue intérieure : décors usinés  
**Ud 1,1 W/m².K**  
Dimensions min. : L 800 x H 1950 mm  
suivant type de pose

# GAMME À COMPOSER 72 mm

## “ Concept idéal rénovation ”

Dans un esprit traditionnel, la collection des portes à composer s'intègre avec élégance à votre rénovation.

Cette gamme est l'alliance parfaite entre un design classique et la performance d'un matériau contemporain.

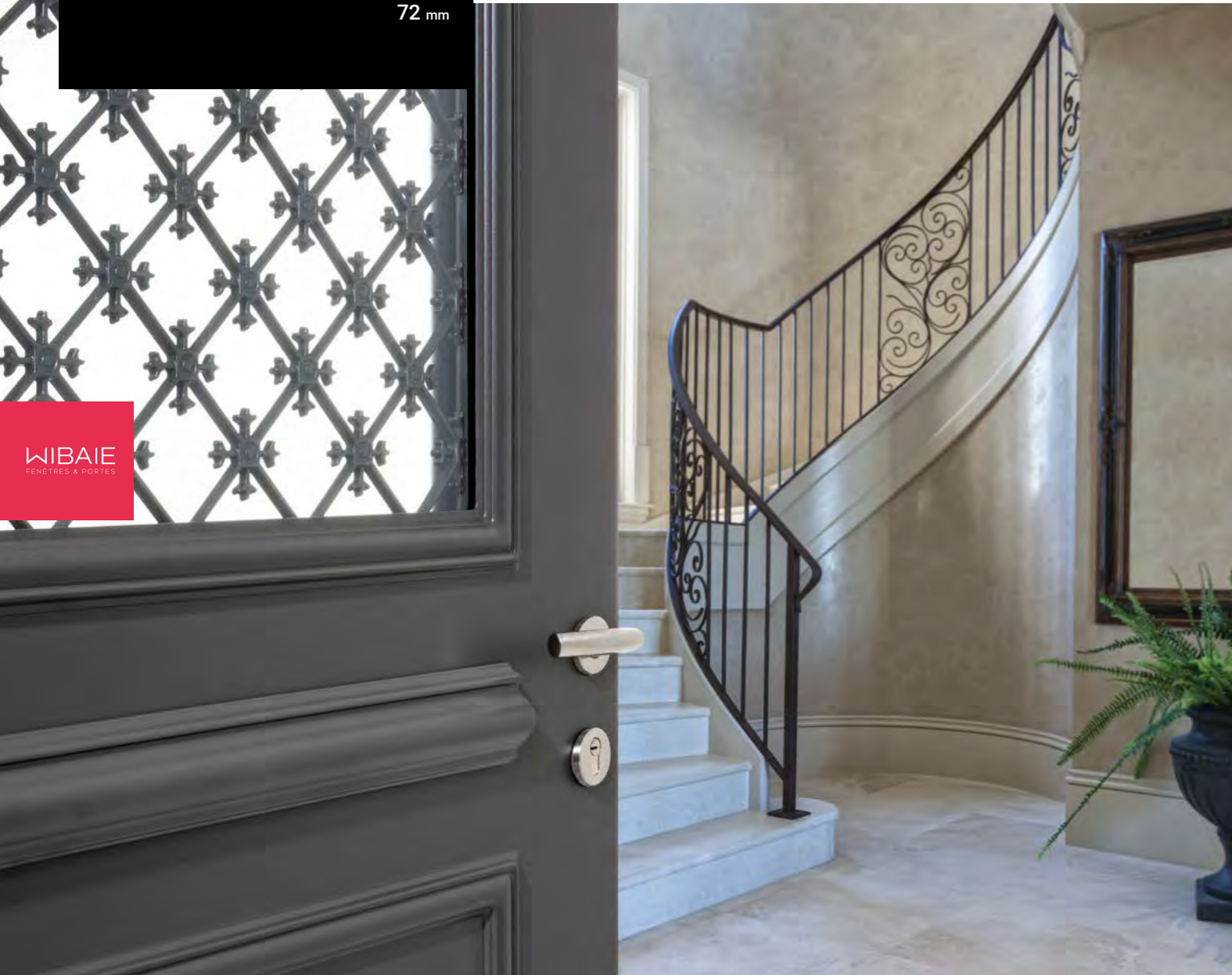

Modèle **Destra**

Présenté avec cimaise, plinthe et grille intégrée



*Oui*  
**ON ADORE**  
**+100 combinaisons**  
possibles pour personnaliser  
votre porte et donner le style  
souhaité à votre entrée.



**À VOUS DE JOUER !**  
PERSONNALISEZ VOTRE PORTE  
en 4 étapes



PERSONNALISEZ  
*comme vous aimez !*

PERSONNALISEZ VOTRE PORTE SUR NOTRE CONFIGURATEUR 3D

*Oui*  
ON ADORE

**+100 combinaisons**  
possibles pour personnaliser  
votre porte et donner le style  
souhaité à votre entrée.

**01**

ÉTAPE

## LE CHOIX DU STYLE

*Je choisis un modèle parmi les 3 proposés*



Modèle **DESTRA**  
STYLE RECTANGLE



Modèle **OVÉA**  
STYLE CINTRÉ



Modèle **GALILÉA**  
STYLE DEMI-LUNE

**02**

ÉTAPE

## LES CIMAISES ET PLINTHE

*J'agrèmente ma porte avec plinthe et cimaises*

L'option cimaises et plinthe est réalisable sur les modèles ayant :

• des dimensions minimum sans option de L 820 x H 1950 mm (suivant type de pose).

• des dimensions minimum avec option plinthe  
et/ou cimaises de L 850 x H 2050 mm (suivant type de pose).

Cimaises non réalisables sur le modèle GALILÉA.



Cimaises

(disponible pour l'extérieur  
et l'intérieur de votre porte)

Plinthe

(disponible pour l'extérieur  
de votre porte exclusivement)

## À VOUS DE JOUER personnalisez votre porte EN 4 ÉTAPES

1. LE CHOIX du Style
2. AVEC OU SANS Cimaises et plinthe
3. AVEC ou SANS Vitrage
4. Personnalisation DU VITRAGE

**03**

ÉTAPE

## LE VITRAGE

*Pour la clarté, je choisis d'ajouter du vitrage*



Velours \*



Castel \*



Murano \*



Dépoli



Delta Mat



Clé de Fleur

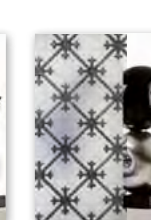

Dépoli  
Grille aluminium laquée  
Noir 2100 Sablé



Les vitrages portant ce symbole  
peuvent être agrémentés de petits bois incorporés.

En fonction du modèle de porte choisi, plusieurs styles de vitrages  
sont proposés et peuvent être agrémentés de petits bois incorporés.  
Découvrez pages suivantes les vitrages disponibles en fonction des modèles.

**04**

ÉTAPE

## PERSONNALISATION DU VITRAGE

*je choisis des petits bois*

Pour les modèles de vitrage  
DÉPOLI, DELTA MAT et CLÉ DE FLEUR,  
2 formes de petits bois au choix peuvent être associés.

> Je choisis l'une des 2 géométries



CROISILLON  
Porte DESTRA, OVEA  
et GALILÉA



RECTANGLE  
Porte DESTRA  
uniquement

> Petits bois en finition Aspect plomb



ASPECT  
PLOMB



PERSONNALISEZ  
*comme vous aimez!*

PERSONNALISEZ VOTRE PORTE  
SUR NOTRE CONFIGURATEUR 3D

**NOUVEAU**  
LA GRILLE DÉCORATIVE

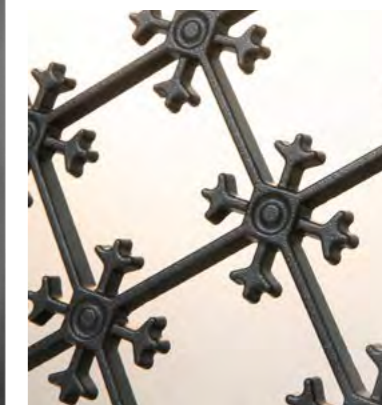

*Pour une porte d'entrée de caractère!*



## Destra Style Rectangle

Gris 2900 Sablé  
Présenté avec cimaise et plinthe en option  
Ud 1,1 W/m².K

VITRAGES ET GRILLE DISPONIBLES  
POUR LE MODÈLE  
**DESTRA**



\*Vitrages décor sablé cristallisé

GAMME  
**À COMPOSER**  
72 mm



Modèle **Destra**



Modèle **Destra**  
avec plinthe et cimaise



Modèle **Destra**  
avec plinthe, cimaise  
et vitrage dépoli



**Cimaises**  
(disponible pour l'extérieur  
et l'intérieur de votre porte)

**Plinthe**  
(disponible pour l'extérieur  
de votre porte exclusivement)

Modèle **Destra**  
Avec grille intégrée.  
Présenté en double vantaux égaux.



## Ovéa Style Cintré

Blanc 9016 Satiné  
Présenté avec cimaise  
vitrage Dépoli  
Composition avec deux  
fixes latéraux  
**Ud 1,4 W/m².K**

### VITRAGES DISPONIBLES POUR LE MODELE OVÉA

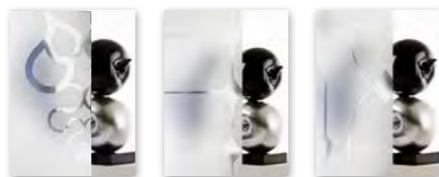

Velours \*    Castel \*    Murano \*



Dépoli    Delta Mat    Clé de Fleur

\*Vitrages décor sablé cristallisé

## Galiléa Style Demi-lune

Gris 7016 Texturé  
Présenté avec vitrage Delta Mat  
et petits bois intégrés  
aspect plomb  
**Ud 1,4 W/m².K**

### VITRAGES DISPONIBLES POUR LE MODELE GALILÉA



Dépoli    Delta Mat    Clé de Fleur



Modèle **Ovéa**



Modèle **Ovéa**  
avec plinthe et cimaise



Modèle **Ovéa**  
avec plinthe et cimaise  
Vitrage Dépoli



**Cimaises**  
(disponible pour l'extérieur  
et l'intérieur de votre porte)

**Plinthe**  
(disponible pour l'extérieur  
de votre porte  
exclusivement)



Modèle **Galiléa**



Modèle **Galiléa**  
avec vitrage Delta Mat



Modèle **Galiléa**  
avec vitrage Delta Mat  
et petits bois intégrés aspect plomb





# LES COMPOSITIONS 72 mm



**IMAGINEZ  
ET COMPOSEZ**  
*votre entrée selon vos envies !*

Pour personnaliser votre entrée,  
lui apporter plus de lumière  
ou profiter d'une large ouverture,  
**Choisissez et composez votre ouverture !**

### TYPES D'OUVERTURE

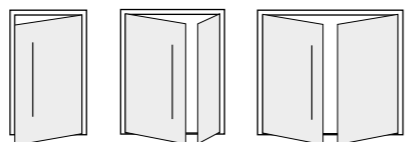

Porte 1 vantail    Porte et semi-fixe    Porte double vantaux égaux

### OPTIONS FIXE & IMPOSTE

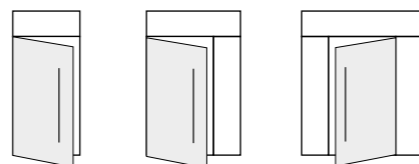

Porte 1 vantail et imposte    Porte avec fixe et imposte    Porte avec 2 fixes et imposte

Modèle **Eliade**  
Avec fixe et imposte



Modèle **Latitude**  
Présenté avec fixe et imposte



Modèle **Destra**  
En double vantaux



Modèle **Ovéa**  
Avec 2 fixes latéraux

*Oui*  
**ON ADORE**

## LES SEMI-FIXES ASSORTIS

Pour une entrée encore plus déco, choisissez un modèle avec son semi-fixe au design assorti (conception monobloc).



Modèle **Naora**  
avec semi-fixe NAORA



Modèle **Acora**  
avec semi-fixe NAORA



Modèle **Olga**  
avec semi-fixe OLGA

## CHOISIR SON SEMI-FIXE

7 types de semi-fixes compatibles sont proposés pour composer votre entrée :

- 6 modèles vitrés équipés d'un triple vitrage retardateur d'effraction (jonc, dépoli, réfléchissant, clair, clé de fleur\*\* et delta mat\*\*)
- 1 plein (non disponible pour la gamme Cristalline).



SEMI-FIXE VITRÉ CLAIR    SEMI-FIXE VITRÉ DÉPOLI    SEMI-FIXE VITRÉ RÉFLÉCHISSANT    SEMI-FIXE VITRÉ JONC\*    SEMI-FIXE VITRÉ\*\* CLÉ DE FLEUR    SEMI-FIXE VITRÉ\*\* DELTA MAT    SEMI-FIXE PLEIN (conception panneau intégré)

\*Motif intérieur droite tirant ou motif inversé si gauche tirant

\*\* Uniquement disponible pour la Gamme de portes À COMPOSER.

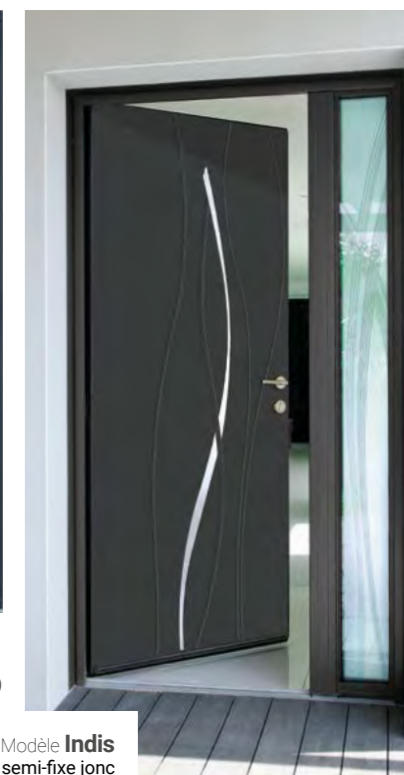

Modèle **Indis**  
Avec semi-fixe jonc

# LES ACCESSOIRES

“ Des détails qui comptent ”

Un large choix de poignées pour aller toujours plus loin dans la personnalisation de votre modèle.



**BARRE DE TIRAGE CARRÉE**  
inox brossé  
(longueur 500 mm)



**BARRE DE TIRAGE DROITE**  
inox brossé  
(longueur 500 mm)



**BARRE DE TIRAGE CINTRÉE**  
inox brossé  
(longueur 325 mm)



**GRANDE BARRE DE TIRAGE CARRÉE**  
inox brossé  
(longueur 1600 mm)



**GRANDE BARRE DE TIRAGE DROITE**  
inox brossé  
(longueur 1600 mm)



**GRANDE BARRE DE TIRAGE CINTRÉE\***  
inox brossé  
(longueur 1600 mm)

\* La grande barre de tirage cintrée n'est pas compatible avec la gamme CRISTALLINE

## BARRES DE TIRAGE côté extérieur

GAMME APPARENCE, REFLET, EXPRESSION et CRISTALLINE

## LES POIGNÉES côté intérieur



Modèle **QUARTZ**  
Finition inox



Modèle **JADE**  
Finition inox



Modèle **ONYX**  
Finition inox

## LES CACHES PAUMELLES



**CACHES-PAUMELLES**  
Teinte inox sur les portes monocoloration    Blancs sur les portes bicolores et blanches

PERSONNALISEZ comme vous aimez!

PERSONNALISEZ VOTRE PORTE SUR NOTRE CONFIGURATEUR 3D



## LES POIGNÉES *des portes monoblocs*

GAMME  
APPARENCE, REFLET,  
EXPRESSION, et À COMPOSER

En standard :



Modèle **ONYX**  
Finition inox brossé

## LES ACCESSOIRES

Un large choix de poignées pour aller toujours plus loin dans la personnalisation de votre modèle.

En option :



Modèle **JADE**  
Finition inox



Modèle **QUARTZ**  
Finition inox



Modèle **OPALE**  
Teinte inox

CACHES-  
PAUMELLES :



**Cache-paumelles**  
Blanc pour les portes blanches et bicolorées



**Cache-paumelles**  
Teinte inox pour les portes monocoloration



## LES POIGNÉES *de la gamme Cristalline*

(Pour les portes totalement vitrées)

En standard : **ALFA**



**ALFA**  
Blanc



**ALFA**  
Noir 9005T



**ALFA**  
Gris 7016T



en option  
**ALFA**  
Aspect inox

*Si porte bicolorée, poignée et paumelles blanches côté intérieur*

En option : **SIGMA**



**SIGMA**  
Blanc



**SIGMA**  
Noir 9005T



**SIGMA**  
Gris 7016T



**SIGMA**  
Aspect inox



**SIGMA**  
À LA COULEUR  
de la porte



**PAUMELLES**  
à réglage bidimensionnel avec cache de finition :  
Blanc  
Noir  
Aspect inox  
Gris 7016

En option  
*côté extérieur*  
**Barre de tirage SIGMA**  
à la couleur de la porte  
(Autres modèles de barres de tirage disponibles. Nous consulter)

*côté intérieur*  
**Poignée QUARTZ**  
Poignée sur rosace étroite  
Finition inox



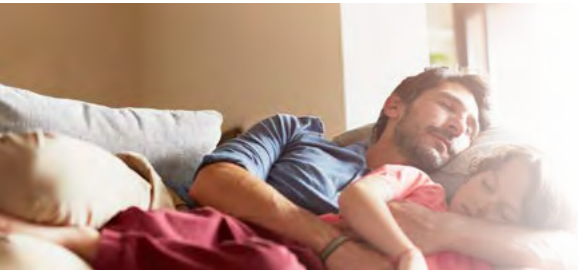

“ Plus de sécurité pour votre sérénité ”

## LES SERRURES ET FERMETURES

Portes avec poignées rosaces et poignées béquille

### EN STANDARD POUR LES PORTES 1 VANTAIL

- Fermeture 6 points\*: 3 rouleaux + 2 crochets + 1 pêne
- Serrure à enclenchement automatique :  
Les 6 points s'enclenchent automatiquement en fermant la porte.

### EN STANDARD POUR LES PORTES 2 VANTAUX (TIERCÉS ET DOUBLES VANTAUX)

- Fermeture 6 points\*: 3 rouleaux + 2 crochets + 1 pêne
- Serrure à relevage :  
À la fermeture, le relevage de la poignée enclenche les rouleaux, les crochets et le pêne.

\* Pour les portes d'entrée d'une hauteur > à 2150 mm

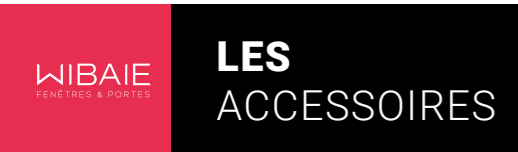

Portes avec barre de tirage

### EN STANDARD POUR LES PORTES 1 VANTAIL

- Serrure à clé avec gâche débrayable :  
Permet d'ouvrir la porte de l'extérieur sans la clé (possibilité d'utiliser en fonction serrure à clé uniquement)

### EN OPTION

- Serrure à clé avec gâche électrique :  
Permet d'ouvrir la porte à distance par bouton poussoir (non fourni). Disponible uniquement en 1 vantail.



## LES BARILLETS

PORTES 72 et 85 mm

### EN STANDARD

Barillet de sécurité . GARANTIE 2 ANS



- Clé en laiton massif nickelé
- 6 goupilles
- Panneton DIN 30°
- Protection anti-perçage sur le stator
- Carte de garantie

### EN OPTION

Barillet haute sécurité . GARANTIE 5 ANS

Avec CARTE DE PROPRIÉTÉ, REPRODUCTION SÉCURISÉE DE VOS CLÉS

(Seul le détenteur de la carte peut dupliquer les clés)



- 15 GOUPILLES PÉRIPHÉRIQUES
- ANTI-CROCHETAGE
- ANTI-BUMPING
- PROTECTION ANTI-PERÇAGE STATOR ET ROTOR
- CARTE DE PROPRIÉTÉ, REPRODUCTION SÉCURISÉE DE VOS CLÉS (Seul le détenteur de la carte peut dupliquer les clés).
- Panneton DIN 30°.
- Barillet en laiton massif nickelé mat.
- Fabrication Européenne

Également disponible AVEC BOUTON INTÉRIEUR



### NIVEAUX DE SÉCURITÉ

6	6 goupilles	✓
🔑	Anti-arrachement	✓
🔪	Anti-perçage Stator	✓
🔪	Anti-perçage Rotor	➔
🔪	Anti-crochetage	➔
🔪	Anti-bumping	➔
©	Clés sous copyright	➔
CARTE	Carte de propriété	➔

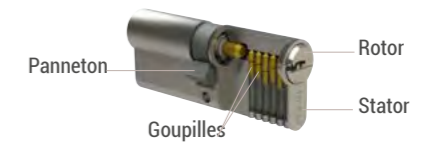

### NIVEAUX DE SÉCURITÉ

15	15 goupilles	✓
🔑	Anti-arrachement	✓
🔪	Anti-perçage Stator	✓
🔪	Anti-perçage Rotor	✓
🔪	Anti-crochetage	✓
🔪	Anti-bumping	✓
©	Clés sous copyright	✓
CARTE	Carte de propriété	✓

## LES PAUMELLES BI-DIMENSIONNELLES 72 mm

Tous nos modèles de portes aluminium 72 mm sont équipés en standard de paumelles bi-dimensionnelles.

Elles permettent un réglage de l'ouvrant en hauteur et en largeur sans avoir besoin de le dégonder. Elles assurent ainsi un ajustement précis pour une solidité, une étanchéité et un confort de manœuvre.

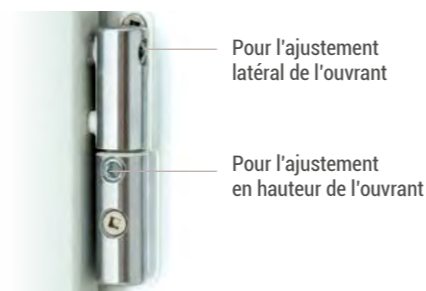

Oui ÇA CHANGE TOUT !

## LE SEUIL

En standard, seuil aluminium anodisé naturel permettant le passage des personnes à mobilité réduite (Compatible PMR).



## “ Une isolation acoustique renforcée ”

L'ensemble des modèles de la gamme aluminium offre un bon niveau de confort pour vous protéger des nuisances sonores.

Pour vous apporter un maximum de confort, certains modèles peuvent être conçus avec une isolation acoustique renforcée.

Grâce à cette option, l'affaiblissement acoustique est amélioré et votre porte filtre mieux le bruit de l'environnement de votre habitation.

À NOTER \_ Les portes monoblocs intégrant un vitrage présentent une meilleure performance acoustique que les modèles pleins. Elles sont conçues en effet avec du triple vitrage qui offre une excellente isolation à la fois thermique et acoustique. L'option n'est donc pas proposée pour ces modèles. Dans le cas de porte tiercée avec semi-fixe plein, l'option acoustique n'est pas réalisable sur le semi-fixe mais uniquement sur la porte.



## LES PORTES monoblocs

GAMME APPARENCE, REFLET, et EXPRESSION

1. Ouvrant monobloc de 72 mm :
  - 2 panneaux aluminium de 2 mm
  - Âme isolante 68 mm
2. Seuil aluminium anodisé réduit adapté pour les personnes à mobilité réduite (Compatible PMR)
3. Rejet d'eau
4. Rupture de pont thermique

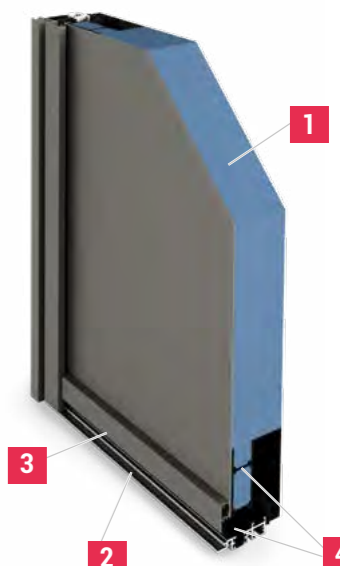

## LES PORTES vitrées

GAMME CRISTALLINE

1. Triple vitrage feuilleté avec retardateur d'effraction de 58 mm (composition : 44.6FE/20/4/20/4FE avec Argon et Warm Edge), gage de sécurité et de confort grâce à une excellente isolation thermique.
2. Seuil aluminium anodisé réduit adapté pour les personnes à mobilité réduite (Compatible PMR)
3. Rejet d'eau
4. Rupture de pont thermique



## POSE EN NEUF & RÉNOVATION

**NEUF**  
POSE EN APPLIQUE  
• Dormants pour doublage de 80, 100, 120, 140, 160, 180 et 200 mm

**RÉNOVATION**  
POSE SUR DORMANTS EXISTANTS  
• Dormants avec recouvrement intérieur (RENO 21, 38, 42, 65 et 76)

**RÉHABILITATION**  
POSE APRÈS SUPPRESSION DE L'ANCIEN DORMANT  
• Dormants pour pose en feuillure, tunnel et plein tunnel

## SUR-MESURE

Les portes WIBAIE sont fabriquées sur-mesure et de nombreuses solutions de pose sont disponibles pour leur mise en oeuvre dans le neuf et en rénovation.

## L'INDICATEUR DE L'ISOLATION ACOUSTIQUE

La performance en matière d'isolation acoustique correspond à la mesure de l'affaiblissement acoustique qui est exprimé en dB.

L'option proposée permet d'améliorer l'isolation acoustique passant de 31dB (sans l'option) à 37dB Rw

**31 (-1;-3) dB**  
Niveau d'affaiblissement acoustique Rw(dB) en standard

**37 (-1;-4) dB**  
Niveau d'affaiblissement acoustique Rw(dB) avec option acoustique renforcée

MODÈLES POUR LESQUELS L'OPTION ACOUSTIQUE RENFORCÉE EST PROPOSÉE :



# “ La couleur s'invite chez vous ”

Un large choix de couleurs en bicoloration et monocoloration sont disponibles pour personnaliser votre extérieur et harmoniser votre déco à l'intérieur.



## NUANCIER

POUR LES GAMMES  
ÉLÉGANCE  
APPARENCE  
EXPRESSION  
REFLET  
CRISTALLINE  
À COMPOSER



### MONOCOLORATION

couleur identique à l'extérieur comme à l'intérieur

La couleur personnalise votre façade et donne une touche déco supplémentaire à votre intérieur.



### BICOLORATION

extérieur en COULEUR et intérieur BLANC

A l'extérieur, vous personnalisez votre façade, à l'intérieur vous optez pour la sobriété.



#### TEINTES SATINÉES

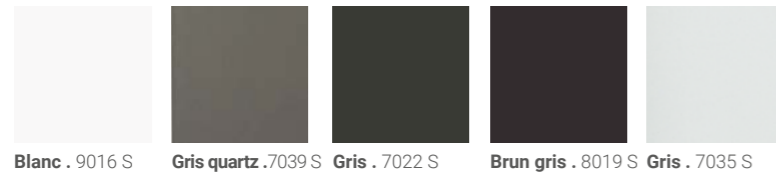

Blanc . 9016 S   Gris quartz . 7039 S   Gris . 7022 S   Brun gris . 8019 S   Gris . 7035 S

#### TEINTES TEXTURÉES

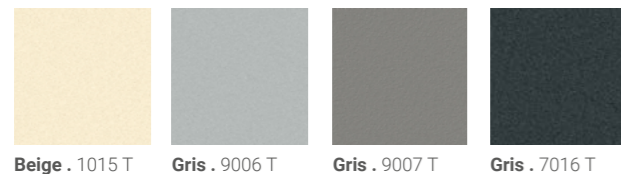

Beige . 1015 T   Gris . 9006 T   Gris . 9007 T   Gris . 7016 T

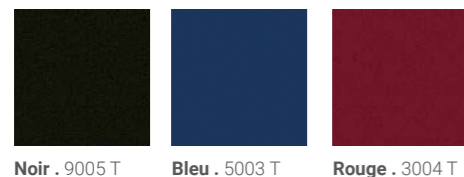

Noir . 9005 T   Bleu . 5003 T   Rouge . 3004 T

#### TEINTES SABLÉES



Noir . 2100   Gris . 2900   Mars . 2525

### BICOLORATION & MONOCOLORATION

UNE LARGE PALETTE DE COULEURS  
**SATINÉES, TEXTURÉES OU SABLÉES**



**Label de qualité**  
Thermolaquage garanti par le label Qualimarine



Pour les teintes  
TEXTURÉES,  
SABLÉES  
& SATINÉES



**PERSONNALISEZ**  
*comme vous aimez !*

PERSONNALISEZ VOTRE PORTE SUR NOTRE CONFIGURATEUR 3D



# LA PORTE CONNECTÉE

EN OPTION SUR PORTES D'ENTRÉE ALUMINIUM  
72 et 85 mm

“ Plus de confort avec votre porte connectée ”

Vous profitez de nombreux modes d'accès pour verrouiller et déverrouiller votre porte à distance. Plus besoin de vos clés !



“ Je loue ma maison pour les vacances, plus besoin d'échange de clé, je crée et communique un code d'accès temporaire à mes locataires ”



VUE INTÉRIEURE BOÎTIER LAQUÉ À LA COULEUR INTÉRIEURE DE LA PORTE. (EN OPTION)

**DEPUIS UN SMARTPHONE,** Vous verrouillez ou déverrouillez votre porte à proximité simplement en activant le Bluetooth® de votre smartphone et via l'application gratuite Somfy Keys.

Modèle **Eliade**  
Présenté avec un fixe vitré.  
Et équipé de l'option PORTE CONNECTÉE.



PERSONNALISEZ VOTRE PORTE SUR [www.wibaie.fr](http://www.wibaie.fr)

Application GRATUITE **Somfy Keys**





02  
POUR UN  
**ACCÈS  
À DISTANCE**

**LA PORTE  
CONNECTÉE**

EN OPTION SUR PORTES D'ENTRÉE ALUMINIUM 72 et 85 mm

Grâce à la « passerelle internet », vous pilotez l'accès de votre porte à distance depuis un ordinateur, une tablette ou votre smartphone. Vous pouvez ainsi donner l'accès, sans clés et sans vous déplacer !

En intégrant votre porte connectée à l'environnement connecté de votre habitation et grâce à TaHoma®, vous pouvez créer des scénarios et faire interagir votre porte avec d'autres équipements de la maison.

### UNE INSTALLATION TRÈS SIMPLE

L'installation du boîtier de votre serrure connectée sur votre porte se fait très simplement, sans perçage ni câblage. Le boîtier est alimenté par 4 piles lithium AAA. Il alerte en cas de piles faibles.

### UNE GESTION SÛRE ET CONTRÔLÉE

La serrure connectée est équipée d'un cylindre anti-casse, anti-arrachement et anti-perçage certifié. Son cryptage de type carte bancaire sécurise la connexion au plus haut niveau pour une protection sans faille de vos données.

Bénéficiez gratuitement de 2 ans d'assistance AXA en cas de panne, de perte ou vol de vos moyens d'ouverture. Vous pouvez également, à tout moment, utiliser les clés métalliques fournies.



**UNE EXCLUSIVITÉ  
WIBAIE**  
LE BOÎTIER LAQUÉ À LA COULEUR  
INTÉRIEURE DE LA PORTE  
(EN OPTION).

“  
Je vais en vacances  
et ma voisine passe  
arroser les fleurs.  
En 1 clic sur  
mon smartphone  
je lui ouvre la porte !  
”



## PORTE D'ENTRÉE CONNECTÉE

“ Quels équipements  
pour votre porte connectée ”

“  
Je quitte la maison en 1 clic,  
ma porte se verrouille la lumière  
s'éteint et l'alarme s'enclenche.  
À tout moment grâce à mon  
appli TaHoma, je peux contrôler  
sur mon smartphone que ma  
porte est bien verrouillée.  
”

GESTION AVEC BOX ET APPLICATION



Passerelle internet



Box wifi



BOX TaHoma® SWITCH



Pilotage de la baie avec  
L'APPLICATION TaHoma

**Le + TaHoma® :**  
vous pilotez et pouvez imaginer  
des scénarios **pour faire interagir  
votre baie avec d'autres  
équipements connectés.**



Pilotage de la porte d'entrée avec  
L'APPLICATION **TAHOMA®**

**Le + TaHoma :** vous pilotez et pouvez imaginer des scénarios pour faire interagir votre porte avec **d'autres équipements connectés\***.

Exemples : fermez les volets, mettre le chauffage en mode nuit, activez l'alarme et verrouillez la porte en un seul clic.

Sans box domotique



**Appli SOMFY KEYS**



Pilotage de la porte d'entrée avec  
L'APPLICATION **SOMFY KEYS**

**Le + :** Vous contrôlez les accès et  
allers-venues grâce à la réception de  
notifications sur votre mobile.

Exemples : lorsque les enfants sont  
rentrés à l'aide de leur bracelet,  
une alerte est envoyée sur votre  
smartphone.

avantages  
Scénarios réalisables  
sur cette appli

Scénarios non réalisables  
sur cette appli

\*Liste des équipements sur [www.somfy.fr](http://www.somfy.fr)



**DUO COORDONNÉ**  
PORTE D'ENTRÉE  
& PORTE DE GARAGE

“ *Un duo coordonné  
pour une maison personnalisée* ”

RETROUVEZ À L'AIDE DE CE PICTO  
les portes compatibles  
avec cette offre.



PERSONNALISATION  
**NUANCIER**

**8** COLORIS  
RÉALISABLES

UNE LARGE PALETTE  
DE COULEURS  
**SATINÉES, TEXTURÉES  
OU SABLÉES**

TEINTES **SATINÉES**

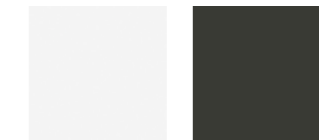

Blanc . 9016 S    Gris . 7022 S

TEINTES **TEXTURÉES**



Beige . 1015 T    Rouge . 3004 T    Gris . 7016 T    Noir . 9005 T

TEINTES **SABLÉES**



Noir . 2100    Gris . 2900

Modèle **Eliade**  
Page 61

Modèle **Indis**  
Page 67

**Oui**  
**ON ADORE** Personnalisez votre façade et faites le choix  
d'un duo porte d'entrée-porte de garage.  
WIBAIE s'associe avec le partenaire EVENO et vous proposent  
une sélection de modèles assortis.



Modèle **Fidis**  
Page 69



Modèle **Acora** . Page 68  
(compatible avec les modèles **Centauria** p.70 et **Naora** p.70)



Modèle **Stellium** . Page 54  
(compatible avec le modèle **Verona** p.58)



LES PORTES D'ENTRÉE  
**BOIS/ALUMINIUM**



Oui  
 ON ADORE  
 LA PORTE  
**BOIS &  
 ALUMINIUM**

*Un choix déco  
 pour une parfaite  
 harmonie avec  
 votre intérieur !*

Des finitions bois aux tendances  
 déco très actuelles  
 (pin cendré, pin sablé, ardoise, taupe...)  
 s'intègrent parfaitement  
 à votre ambiance intérieure.

**SIX**  
**COLLECTIONS**  
 POUR TOUTES LES ENVIES

GAMME  
**DISTINCTION**  
 ÉLÉGANCE ET PERFORMANCE

Des inserts à l'extérieur, des motifs  
 gravés côtés extérieur et intérieur de  
 la porte soulignent l'esthétisme de ces  
 modèles.

**PAGE 100**



GAMME  
**ORIGINE**

L'ESPRIT CHIC TRADITIONNEL

Une gamme de portes qui s'inspire de  
 l'esprit chic traditionnel.  
 De belles moulures à l'extérieur et  
 à l'intérieur, cimaise, plinthe, vitrage...  
 Des éléments décoratifs qui donnent du  
 caractère à votre entrée.

**PAGE 104**



GAMME  
**ÉVIDENCE**  
 DESIGN ÉPURÉ

Des modèles au design épuré  
 qui s'intègrent aussi bien  
 dans vos projets neufs et rénovation.

**PAGE 106**

GAMME  
**LUMINANCE**

LUMIÈRE & SÉCURITÉ

Une gamme de portes totalement  
 vitrées pour apporter de la luminosité  
 à votre entrée tout en préservant votre  
 intimité et sécurité.  
 Des motifs sérigraphiés ou en effet  
 sablé donnent un look moderne  
 et une vraie touche déco.

**PAGE 110**

GAMME  
**ÉMERGENCE**  
 CONTEMPORAIN ET CLASSIQUE

Des modèles au look contemporain  
 ou plus classique et qui épousent  
 l'environnement original d'une entrée  
 cintrée ou en cintre surbaissée.  
 Une vraie réponse esthétique et technique.

**PAGE 112**



GAMME  
**LIBERTÉ**

CRÉER VOTRE PORTE EN TOUTE LIBERTÉ !

Pour rénover une porte existante ou pour  
 personnaliser votre projet neuf, vous pouvez  
 imaginer et créer votre modèle.

**PAGE 116**

**GAMME  
DISTINCTION**  
89 mm

“ *Elégance et performance* ”

Une gamme qui allie élégance et performance.  
Des inserts à l'extérieur, des motifs gravés côtés extérieur et intérieur de la porte soulignent l'esthétisme de ces modèles.

WIBAIE  
FENÊTRES & PORTES



Modèle **Corolle**  
Finition Pin taupe

**DÉCO &  
PERFORMANCES**  
*votre entrée selon vos envies !*

*Oui*  
**ON ADORE**

**LES PORTES DE LA GAMME  
DISTINCTION**  
sont équipées d'un double vitrage en standard et sont disponibles en option avec triple vitrage pour un confort thermique renforcé. Vitrage Altitude également disponible en option.



**Corolle**

■ Gris 2900 Sablé / Finition Pin Ardoise  
Double ou triple vitrage feuilleté Dépoli  
**Vue extérieure** : motifs usinés, inserts alu brossé  
**Vue intérieure** : décors gravés  
**Ud 0,91 W/m².K**  
Dimensions min. : L 700 x H 1960 mm  
Suivant type de pose

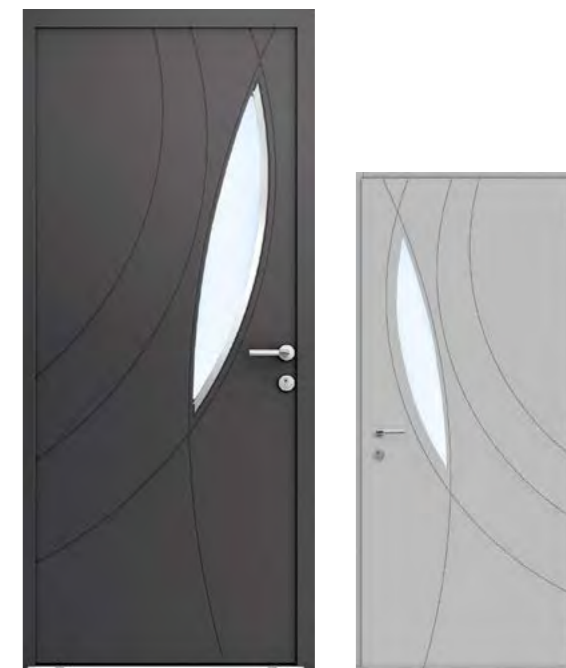

**Calice**

■ Gris 8821 Métallisé / Finition Pin cendré  
Double ou triple vitrage feuilleté Dépoli  
**Vue extérieure** : motifs usinés, inserts alu brossé  
**Vue intérieure** : décors gravés  
**Ud 0,82 W/m².K**  
Dimensions min. : L 700 x H 1960 mm  
suivant type de pose

**dix**  
FINITIONS  
DISPONIBLES  
*pour personnaliser  
votre intérieur.*



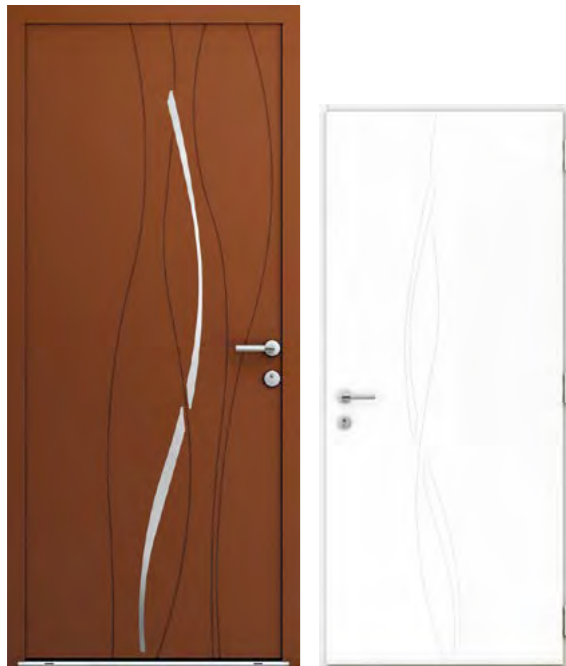

## Columba

Mars 2525 Sablé / Pin Blanc  
**Vue extérieure** : motifs usinés, inserts alu brossé  
**Vue intérieure** : décors gravés  
**Ud 0,7 W/m<sup>2</sup>.K**  
 Dimensions min. : L 700 x H 1960 mm  
 suivant type de pose



## Hakéa

Noir 2100 Sablé / Pin sablé  
 Double ou triple vitrage feuilleté Dépoli  
**Ud 0,9 W/m<sup>2</sup>.K**  
 Dimensions min. : L 700 x H 1960 mm  
 suivant type de pose



Modèle **DUPLEX**  
 Gris 7016 Texturé



## Duplex

Gris 7016 Texturé / Pin Ardoise  
 Double ou triple vitrage feuilleté Dépoli  
 Décor vitrage noir verrière en option  
 Barre de tirage en option  
**Ud 0,7 W/m<sup>2</sup>.K**  
 Dimensions min. : L 700 x H 1960 mm  
 suivant type de pose

WIBAIE FENÊTRES & PORTES

GAMME **DISTINCTION** 89 mm



## Arkose

Bleu 2700 Sablé / Chêne Champagne  
 Double ou triple vitrage feuilleté Dépoli  
 Option poignée rosace noire  
**Vue extérieure** : inserts alu brossé en option  
**Vue intérieure** : Joncs aluminium ton noir en option  
**Ud 0,9 W/m<sup>2</sup>.K**  
 Dimensions min. : L 700 x H 1960 mm  
 suivant type de pose



Modèle **Arkose**  
 Finition Chêne champagne

**PLACAGE CHÊNE DOSSE**  
 sur les gammes DISTINCTION et ORIGINE  
 Il affiche les nœuds du bois et lui donne un aspect très naturel.  
 Une particularité esthétique qui fait appel aux sens pour les amoureux du bois !



## Médiane

Noir 9500 Texturé / Pin ardoise  
 Barre de tirage horizontale en option  
**Vue extérieure** : Motif décor gravé  
 Jonc aluminium brossé en option  
**Vue intérieure** : Motif décor gravé  
 Jonc aluminium brossé en option  
**Ud 0,7 W/m<sup>2</sup>.K**  
 Dimensions mini en 1 vantail : L 700 x H 1960 mm  
 suivant type de pose



**PERSONNALISEZ**  
*comme vous aimez !*

PERSONNALISEZ VOTRE PORTE SUR NOTRE CONFIGURATEUR 3D

**GAMME  
ORIGINE**  
89 mm

“ *L'esprit chic traditionnel* ”

Une gamme de portes qui s'inspire de l'esprit chic traditionnel.  
De belles moulures à l'extérieur et à l'intérieur, cimaise, plinthe, vitrage...  
Des éléments décoratifs personnalisent et donnent du caractère à votre entrée.



Modèle **Orme**  
Finition Chêne champagne



Pluméria

Vert 6021 Satiné / Chêne naturel  
Double ou triple vitrage feuilleté Topaze en option  
**Vue extérieure :** moulures embouties  
**Vue intérieure :** moulures en option  
**Ud 0,9 W/m².K**  
Dimensions min. : L 800 x H 1960 mm suivant type de pose

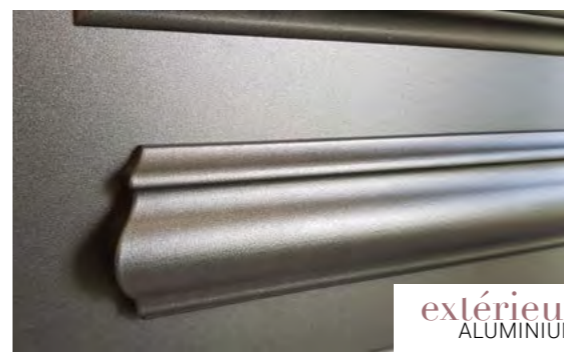

extérieur  
ALUMINIUM



intérieur  
BOIS

trois  
**VITRAGES DÉCORATIFS**  
DISPONIBLES  
en option pour les modèles  
Pluméria

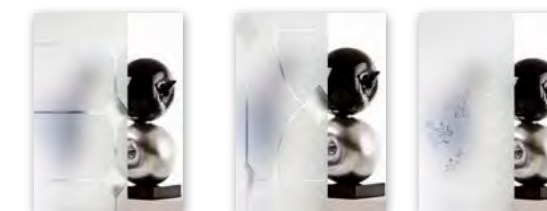

SARI TOPAZE CLÉ DE FLEUR

**LES PORTES DE LA GAMME  
ORIGINE**

sont équipées d'un double vitrage en standard et sont disponibles en option avec triple vitrage pour un confort thermique renforcé. Vitrage Altitude également disponible en option.



Orme

Gris 7022 Texturé / Pin Blanc  
**Vue extérieure :** moulures embouties. Plinthe et cimaise en options  
**Vue intérieure :** moulures et cimaise en option  
**Ud 0,7 W/m².K**  
Dimensions min. : L 700 x H 1960 mm suivant type de pose

*Oui*  
**ON ADORE**

Cette porte séduit par son look cosy et chic avec ses moulures, plinthe et cimaise en options.

**GAMME**  
**ÉVIDENCE**  
67 mm

“ *Design épuré* ”

Des modèles au design épuré qui s'intègrent aussi bien dans vos projets neufs et rénovation.



WIBAIE  
FENÊTRES & PORTES

Modèle **Armoise**  
Gris 2900 Sablé



**Alpina**

Ton bois / Pin Blanc  
Double ou triple vitrage feuilleté Dépoli  
Petits bois plomb intégrés en option  
**Vue extérieure** : moulures  
**Ud 1,5 W/m².K**  
Dimensions min. : L 750 x H 1960 mm  
suivant type de pose



**Florida**

Rouge 3004 Texturé / Pin Naturel  
**Ud 1,4 W/m².K**  
Dimensions min. : L 360 x H 1960 mm  
suivant type de pose

**LES PORTES DE LA GAMME ÉVIDENCE et LUMINANCE** sont équipées d'un double vitrage en standard et sont disponibles en **option avec triple vitrage pour un confort thermique renforcé.**  
**Ud compris entre 0,9 et 1**



**Armoise**

Gris 2900 sablé / Chêne champagne  
Double vitrage feuilleté Dépoli  
Petits bois en applique en option  
**Vue extérieure** : moulures  
**Ud 1,4 W/m².K**  
Dimensions min. : L 520 x H 1730 mm  
suivant type de pose

*Avec son vantail en partie haute, aérez en toute sérénité!* **Oui ON ADORE**

En partie haute de la porte, profitez de l'ouvrant intégré qui permet une ouverture en oscillo-battant ou à la française.

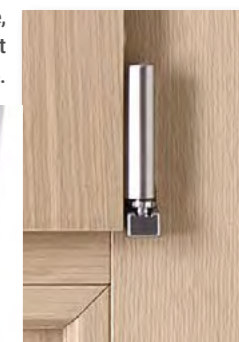

**VANTAIL HAUT OUVRANT**  
à la française  
ou en oscillo-battant



## Mérion

Gris 9007 Texturé / Chêne champagne  
**Vue extérieure** : décors gravés  
**Ud 1,4 W/m².K**  
 Dimensions min. : L 360 x H 1960 mm  
 suivant type de pose



## Morphée

Gris 7024 Satiné / Pin Cendré  
**Vue extérieure** : décors gravés et grande barre  
 de tirage en option  
**Ud 1,4 W/m².K**  
 Dimensions min. : L 360 x H 1960 mm  
 suivant type de pose



Modèle **Morphée**  
 Pin cendré  
 Option miroir Ruisseau

*Oui*  
**ON ADORE**  
 AVEC L'OPTION  
**MIROIR INTÉRIEUR**  
 les modèles  
 Mérion, Morphée et Florida  
*offrent une touche déco en plus  
 à votre intérieur*



CONFETTIS



MIROIR  
 PLEIN



RUISEAU

WIBAIE FENÊTRES & PORTES

# GAMME ÉVIDENCE

trois  
 MOTIFS DÉCORATIFS  
 DISPONIBLES  
 en option

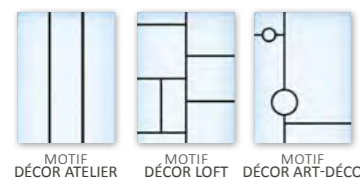

## Carlina

Gris 2900 Sablé / Chêne champagne  
 Double ou triple vitrage feuilleté Dépoli  
 Décor vitrage noir type ATELIER en option  
**Ud 1,4 W/m².K**  
 Dimensions min. : L 360 x H 1960 mm  
 suivant type de pose

# GAMME LUMINANCE

67 mm

## “ La luminosité à votre entrée ”

Une gamme de portes totalement vitrées pour apporter de la luminosité à votre entrée tout en préservant votre intimité et sécurité.

Des motifs sérigraphiés ou en effet sablé donnent un look moderne et une vraie touche déco.



Modèle **Atlas**  
Pin ardoise



Téa

Noir 2100 Sablé / Pin sablé  
Double ou triple vitrage feuilleté Dépoli trempé.  
Décor sablé et lignes sérigraphiées noires  
**Ud 1,3 W/m².K**  
Dimensions min. : L 510 x H 1960 mm  
suivant type de pose



Épona

Noir 9500 Texturé / Chêne champagne  
Double ou triple vitrage feuilleté Dépoli trempé.  
Décor sablé et lignes sérigraphiées noires  
**Ud 1,3 W/m².K**  
Dimensions min. : L 360 x H 1960 mm  
suivant type de pose



Atlas

Gris 7016 Texturé / Pin ardoise  
Double ou triple vitrage feuilleté Dépoli trempé  
Décor sablé et lignes sérigraphiées gris anthracite  
**Ud 1,3 W/m².K**  
Dimensions min. : L 360 x H 1960 mm  
suivant type de pose



Elisia

Gris 7016 Texturé / Pin ardoise  
Double ou triple vitrage feuilleté Dépoli  
Décor vitrage noir type LOFT en option  
**Ud 1,4 W/m².K**  
Dimensions min. : L 750 x H 1960 mm  
suivant type de pose



Azura

Noir 9005 Texturé / Pin naturel  
Double ou triple vitrage feuilleté Dépoli  
Décor vitrage noir ART DÉCO en option  
**Ud 1,3 W/m².K**  
Dimensions min. : L 360 x H 1960 mm  
suivant type de pose



### trois MOTIFS DÉCORATIFS DISPONIBLES en option pour les modèles Carlina, Azura et Elisia



MOTIF  
DÉCOR ATELIER

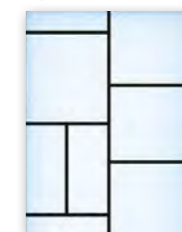

MOTIF  
DÉCOR LOFT

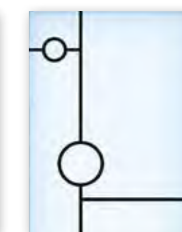

MOTIF  
DÉCOR ART-DÉCO



**GAMME**  
**ÉMERGENCE**  
89 mm

“ *Contemporain et classique* ”

Des modèles au look contemporain ou plus classique et qui épousent l'environnement original d'une entrée cintrée ou en cintre surbaissé.  
Une vraie réponse esthétique et technique.



WIBAIE  
FENÊTRES & PORTES

*Ovi*  
C'EST BIEN PENSÉ  
Le + TECHNIQUE

Le cintrage d'un seul tenant en plein cintre ne laisse apparaître aucune liaison côté extérieur, sur la porte et sur son dormant. Il apporte une vraie qualité de finition.

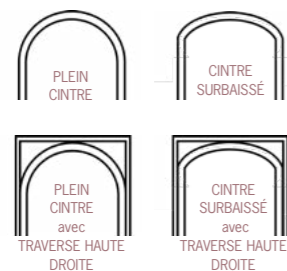

Les modèles de cette gamme sont réalisables EN PLEIN CINTRE ET CINTRE SURBAISSÉ, ET AVEC TRAVERSE HAUTE DROITE.

Médiane

Noir 9005 Texturé / Chêne champagne  
**Vue extérieure** : motifs décor gravé  
Joncs aluminium brossé en option  
**Vue intérieure** : Motif décor gravé  
Joncs aluminium brossé en option  
**Ud 0,7 W/m<sup>2</sup>.K**  
Dimensions : nous consulter



Hakéa

Noir 2100 Sablé / Pin sablé  
Double ou triple vitrage feuilleté Dépoli  
**Ud 0,9 W/m<sup>2</sup>.K**  
Dimensions : nous consulter



Columba

Mars 2525 Sablé / Pin blanc  
Double ou triple vitrage feuilleté Dépoli  
**Vue extérieure** : motifs usinés, inserts alu brossé  
**Vue intérieure** : décors gravés  
**Ud 0,7 W/m<sup>2</sup>.K**  
Dimensions : nous consulter



Corolle

Gris 9007 Texturé / Pin taupe  
Double ou triple vitrage feuilleté Dépoli  
**Vue extérieure** : motifs usinés, inserts alu brossé  
**Vue intérieure** : décors gravés  
**Ud 0,9 W/m<sup>2</sup>.K**  
Dimensions : nous consulter



Arkose

Bleu 2700 Sablé / Chêne champagne  
Double ou triple vitrage feuilleté Dépoli  
Option poignée rosace noire  
**Vue extérieure** : inserts alu brossé en option  
**Vue intérieure** : décors gravés  
**Ud 0,9 W/m<sup>2</sup>.K**  
Dimensions : nous consulter

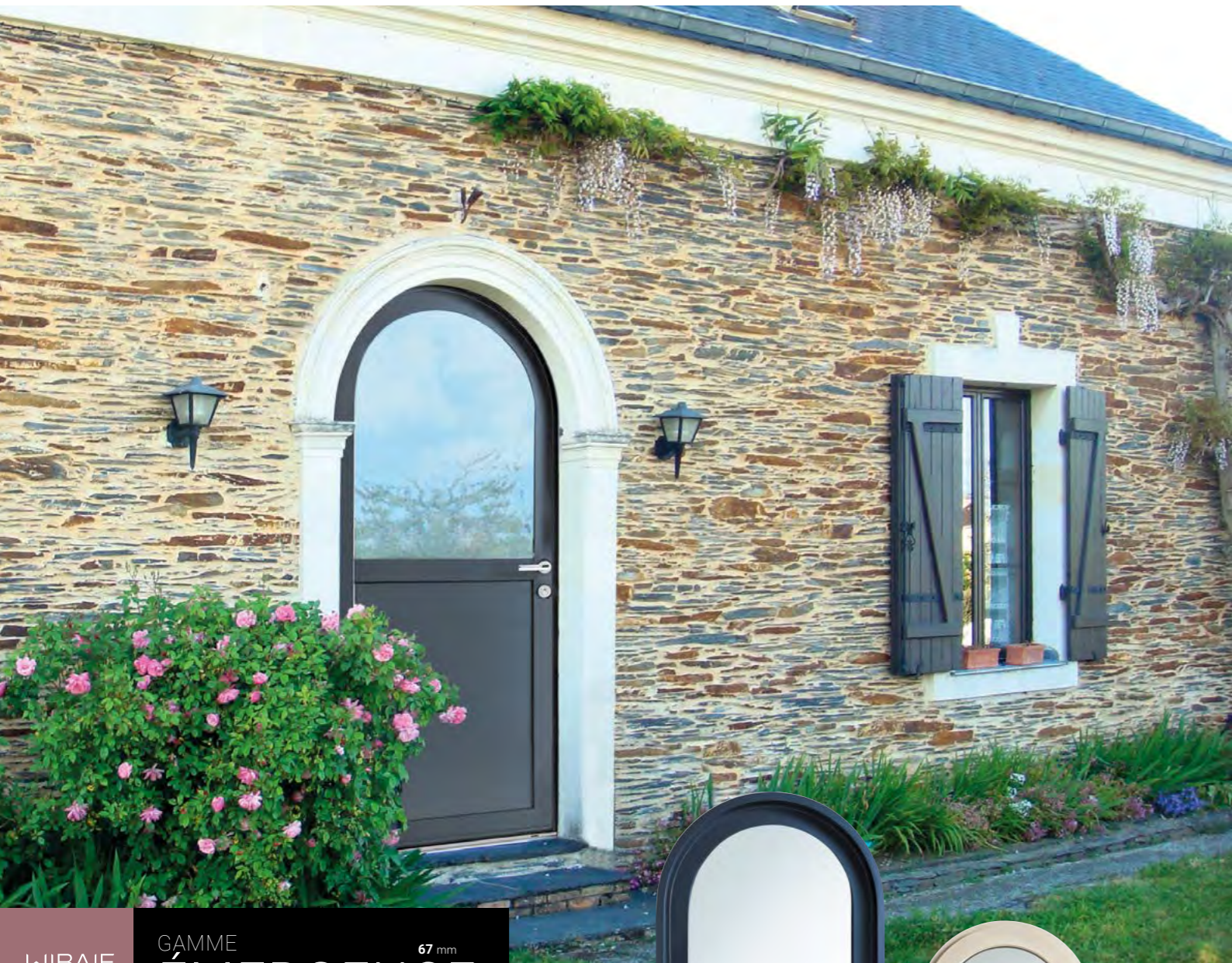

**Mérion** ■ Gris 9007 Texturé / Pin naturel  
**Vue extérieure** : décors gravés  
**Ud 1,4 W/m².K**  
 Dimensions : nous consulter



**Florida** ■ Gris 2900 Sablé / Pin cendré  
**Vue extérieure** : décors gravés  
**Ud 1,4 W/m².K**  
 Dimensions : nous consulter



**Morphée** ■ Gris 7024 Satiné / Chêne champagne  
**Vue extérieure** : décors gravés  
**Ud 1,4 W/m².K**  
 Dimensions : nous consulter



**Épona** ■ Noir 9005 Texturé / Pin sablé  
 Double ou triple vitrage feuilleté Dépoli trempé  
 Décor sablé et lignes sérigraphiées noires  
**Ud 1,3 W/m².K**  
 Dimensions : nous consulter



**Atlas** ■ Gris 7016 Texturé / Pin ardoise  
 Double ou triple vitrage feuilleté Dépoli trempé  
 Décor sablé et lignes sérigraphiées gris anthracite  
**Ud 1,3 W/m².K**  
 Dimensions : nous consulter



**Téa** ■ Noir 2100 Sablé / Pin sablé  
 Double ou triple vitrage feuilleté Dépoli trempé  
 Décor sablé et lignes sérigraphiées noires  
**Ud 1,3 W/m².K**  
 Dimensions : nous consulter



**Elisia** ■ Gris 7016 Texturé / Pin ardoise  
 Double ou triple vitrage feuilleté Dépoli  
 Décor vitrage noir type ATELIER en option  
**Ud 1,4 W/m².K**  
 Dimensions : nous consulter



**Azura** ■ Rouge 3004 Texturé / Pin cendré  
 Double ou triple vitrage feuilleté Dépoli  
 Décor vitrage noir type LOFT en option  
**Ud 1,3 W/m².K**  
 Dimensions : nous consulter

**MOTIFS décoratifs**  
 DISPONIBLES en option pour les modèles **Elisia, Azura et Carlina**

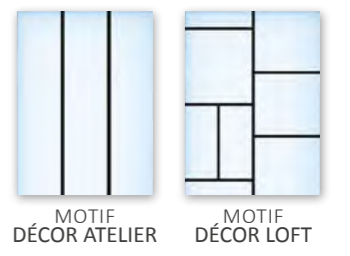

**Alpina** ■ Mars 2525 Sablé / Pin naturel  
 Double ou triple vitrage feuilleté Dépoli  
 Petits bois plomb intégrés en option  
**Vue extérieure** : moulures  
**Ud 1,5 W/m².K**  
 Dimensions : nous consulter



**Carlina** ■ Bleu 2700 Sablé / Pin sablé  
 Double ou triple vitrage feuilleté Dépoli  
**Ud 1,4 W/m².K**  
 Dimensions : nous consulter



WIBAIE FENÊTRES & PORTES  
 GAMME ÉMERGENCE 67 mm

**GAMME  
LIBERTÉ**  
67 mm

## “ Créez votre porte en toute liberté ”

Pour rénover une porte existante ou pour personnaliser votre projet neuf, vous pouvez imaginer et créer votre modèle.



*Oui*  
**ON ADORE**  
AVEC LA GAMME  
LIBERTÉ  
*c'est vous  
qui imaginez votre porte !*



Pour remplacer et reproduire le style d'une porte existante ou bien pour créer un modèle selon vos goûts, vos envies, avec la gamme Liberté c'est vous qui choisissez :

- **FORME** (droite, cintrée, surbaissée...)
- **DIMENSIONS** (grandes hauteurs possibles sans imposte)
- **VITRAGE**
- **PETITS BOIS** (intégrés ou en applique)
- **SOUBASSEMENT** (hauteur au choix)
- **TRAVERSES INTERMÉDIAIRES**
- **MOULURES**



*Pour le côté  
intérieur*

**10**  
FINITIONS  
BOIS

*Pour le côté  
extérieur*

**28**  
COLORIS  
AU CHOIX



De multiples combinaisons possibles pour rendre votre porte en tout point unique !

# LES COMPOSITIONS

“ Une autre dimension déco à mon entrée ”

## LES TYPES D'OUVERTURE

POUR PROFITER D'UNE ENTRÉE PLUS LARGE, LUI DONNER PLUS D'OUVERTURE ET DAVANTAGE DE LUMIÈRE, nos portes Bois-Aluminium sont réalisables sur-mesure et se déclinent en 3 types d'ouverture :

- 1 vantail
- 2 vantaux tiercés (1 vantail + 1 semi-fixe)
- Double vantaux (2 vantaux égaux)

Des impostes et fixes latéraux sont également réalisables. Les modèles de la gamme ÉMERGENCE sont réalisables en un vantail uniquement. Nous consulter !



## LES SEMI-FIXES ASSORTIS

Faites le choix d'une porte avec son semi-fixe assorti et votre entrée prend une autre dimension déco ! Le semi-fixe est pratique car il offre une plus large ouverture et il peut être très déco quand son design est assorti à la porte !

Oui ON ADORE



ÉPONA



ATLAS



FLORIDA



MORPHÉE



CARLINA



ALPINA

UNE PLUS GRANDE OUVERTURE pour votre entrée !

Pour les portes des gammes DISTINCTION ET ORIGINE



SEMI-FIXE PLEIN

SEMI-FIXE VITRÉ

Pour les portes des gammes ÉVIDENCE, LUMINANCE ET LIBERTÉ



SEMI-FIXE PLEIN

SEMI-FIXE VITRÉ

SEMI-FIXE PLEIN MIROIR

## LE VITRAGE

Pour la composition de vos ouvertures, un choix de vitrage pour vos impostes, fixes et semi-fixes :



Clair

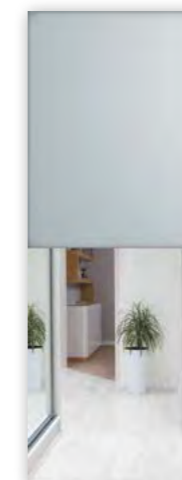

Dépoli



Pix Arena



Delta mat extra clair



Réfléchissant clair

# LES ACCESSOIRES

PORTES D'ENTRÉE BOIS/ALUMINIUM



## LES POIGNÉES

Un large choix de poignées pour aller toujours plus loin dans la personnalisation de votre modèle.



**En standard**

Modèle **LECCE**  
Finition inox



**En standard**  
PORTE ARMOISE

Modèle **TOULON**  
Rosace rectangle  
Finition inox ou noir

**ENTREBAILLEUR**  
TON INOX OU NOIR  
Non disponible sur les gammes LUMINANCE, ÉVIDENCE, LIBERTÉ



**PAUMELLES**  
La couleur des paumelles est définie en fonction de la couleur des accessoires

**En option :**



Modèle **TOULON**  
Finition inox ou noir



Modèle **PGA**  
Finition inox, noir ou laiton



Modèle **PGOX**  
Finition inox



Modèle **VERONA\***  
Finition inox, noir ou laiton  
\* Selon les modèles



Modèle **POO**  
Finition inox, noir ou laiton

## LES BARRES DE TIRAGE

*côté extérieur*

NON DISPONIBLE sur les modèles Calice, Camélia, Orme, Pluméria.



**BGD1** inox brossé (longueur 1600 mm)  
**BMCI** inox brossé (longueur 1160 mm)  
**BGII** inox brossé (longueur 1160 mm)  
**BPBI** inox brossé (longueur 500 mm)

## LES BOUTONS

*côté extérieur et intérieur*

Les portes équipées d'une barre de tirage ou d'un bouton côté extérieur doivent intégrer une serrure automatique ou à clé et elles disposent d'un bouton côté intérieur. (Poignée Lecce en intérieur dans le cas de serrure automatique).

DISPONIBLES selon les modèles



**BTSI**  
Inox brossé

**BTSN**  
Noir

## LES ACCESSOIRES EXCLUSIFS

DE LA GAMME ORIGINE (modèles Orme, Pluméria)\*

### LES BARRES HORIZONTALES :



**MODERNE BH21**  
Ton inox (longueur 400 mm)

**MODERNE BHI1**  
Ton inox (longueur 330 mm)



**JUDAS**  
Ton inox ou ton laiton



**RUSTIQUE BHTI**  
Ton inox, ton laiton ou noir (longueur 250mm)



**RUSTIQUE BHTL**



**RUSTIQUE BHTN**

### POMMEAU ET HEURTOIR :



**POMMEAU**  
Ton inox, ton laiton ou noir



**HEURTOIR**  
Ton inox, ton laiton ou noir

### BOÎTE AUX LETTRES :



**BOÎTE AUX LETTRES**  
Ton inox, ton laiton ou noir

À SAVOIR :  
Le pommeau, la boîte aux lettres et les barres de tirage horizontales ne peuvent pas être associés.  
Les barres de tirage verticales ne sont pas compatibles avec le pommeau.  
\* Modèle Orme : Boîte aux lettres, Pommeau, Heurtoir, Judas et Judas numérique  
\* Modèle Pluméria : Boîte aux lettres et Pommeau uniquement

# LA PORTE MOTORISÉE

EN OPTION SUR PORTES D'ENTRÉE  
BOIS-ALUMINIUM

“ *Plus de confort  
avec votre porte motorisée* ”

Avec la serrure motorisée, gagnez en confort au quotidien et pilotée l'ouverture et la fermeture de votre porte en local grâce aux différents points de commande.

## 01 POUR UN ACCÈS EN LOCAL

Avec cette nouvelle serrure, vous profitez de **plusieurs modes d'accès et plus besoin de vos clés !**

Vous gérez également en toute simplicité des accès permanents ou temporaires pour vos contacts extérieurs !

### LE CLAVIER À CODE ET LECTEUR DE BADGE

L'ouverture de la porte avec un code d'accès

Le boîtier permet de gérer jusqu'à 50 codes utilisateur (compatible avec gâche électronique)

Simplicité pour petits et grands !

Avec sa fonction lecteur de badge intégré, le passage de votre badge déverrouille votre porte.

*Oui*  
ÇA CHANGE TOUT

• Plus besoin de clé pour rentrer à la maison



## 02 POUR UN ACCÈS À DISTANCE

### PILOTAGE À DISTANCE avec la Box TaHoma® SWITCH

Vous pilotez l'accès de votre porte à distance depuis un ordinateur, une tablette ou votre smartphone.

Vous pouvez ainsi donner l'accès, sans clés et sans vous déplacer !

“  
Quand Lisa rentre de l'école et qu'elle a oublié ses clés, depuis le bureau j'ouvre la porte d'entrée à distance.  
”

## CAHIER TECHNIQUE

PORTES D'ENTRÉE  
BOIS-ALUMINIUM

## LES SERRURES ET FERMETURES

### En standard :

**Crémone de sécurité avec 5 points de verrouillage \* :**

- + 2 crochets (1 en haut et 1 en bas)
- + 2 pannetons
- + 1 pêne dormant.

\* Selon les modèles et dimensions

### PORTE AVEC POIGNÉE

• **Manœuvre à relevage**

Les points s'enclenchent lorsqu'on lève la poignée.

### PORTE AVEC BARRE OU UN BOUTON DE TIRAGE

Pour les gammes DISTINCTION, ORIGINE, ÉVIDENCE ET LUMINANCE (en triple vitrage) :

- **Manœuvre à clé avec fonction gâche loquet** sur activation de l'utilisateur (en standard : la fonction est désactivée, les points s'enclenchent à la fermeture de la porte).

Pour les gammes EVIDENCE, LUMINANCE et LIBERTÉ :

- **Manœuvre à clé avec gâche loquet** (le verrouillage de la porte se fait uniquement avec la clé).

### En option :

• **Manœuvre automatique**

Les points s'enclenchent à la fermeture de la porte.

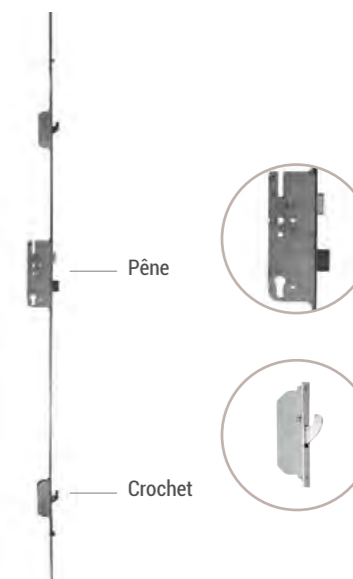

## LES BARILLETS

En standard :

**BARILLET** de sécurité avec 5 clés

En option :

**BARILLET** de sécurité A2P

## LE SEUIL

Seuil à rupture thermique anodisé compatible PMR.

## LES PAUMELLES TRIDIMENSIONNELLES

Elles permettent un réglage de l'ouvrant en hauteur et en largeur sans avoir besoin de le dégondrer.

- De l'ouvrant en hauteur et en largeur
- De la compression de l'ouvrant sur le dormant

**CAHIER  
TECHNIQUE**  
PORTES D'ENTRÉE  
BOIS/ALUMINIUM

POSE EN  
**NEUF &  
RÉNOVATION** **En  
SUR  
MESURE**

Les portes WIBAIE sont fabriquées sur-mesure et de nombreuses solutions de pose sont disponibles pour leur mise en oeuvre dans le neuf et en rénovation.

**LES PORTES  
OUVRANT MONOBLOC 89 mm**

Gamme DISTINCTION, ORIGINE ET ÉMERGENCE (Arkose, Columba, Corolle, Hakéa, Téa)

- Cadre structure bois
- Tôle aluminium collée sur la structure bois
- Panneau décoratif intérieur bois rapporté
- Seuil à rupture thermique (compatible PMR)
- 6 joints d'étanchéité



PLEIN



DOUBLE VITRAGE

Double vitrage retardateur d'effraction dépoli (4/20/TBE 10P5 avec intercalaire Warm edge)



TRIPLE VITRAGE

Triple vitrage retardateur d'effraction dépoli (4/20/4/20/TBE 10P5 avec intercalaire Warm edge)

**LES PORTES  
OUVRANT À CADRE APPARENT 67 mm**  
(87 mm en triple vitrage)

Gamme ÉVIDENCE, LUMINANCE, LIBERTÉ ET ÉMERGENCE (Hors Arkose, Columba, Corolle, Hakéa, Téa)

- Rupture totale de pont thermique entre les deux structure bois et aluminium par système de plots sur l'ouvrant et le dormant
- Cadre thermique intégré dans l'ouvrant
- Cadre bois massif lamellé collé avec placage bois en coupe droite
- Seuil à rupture thermique (compatible PMR)
- 5 joints d'étanchéité



PLEIN

Panneau isolant de 32 mm.



DOUBLE VITRAGE

Vitrage collé au cadre bois. Double vitrage retardateur d'effraction dépoli (4/18/4 TBE 10P5 avec intercalaire Warm edge)



TRIPLE VITRAGE 87 mm

Vitrage collé au cadre bois. Triple vitrage retardateur d'effraction dépoli (4/18/4/18/4 TBE 10P5 avec intercalaire Warm edge)



BOIS  
côté intérieur

10  
FINITIONS  
BOIS

*pour personnaliser  
votre intérieur.*

Vous avez le choix  
entre plusieurs finitions bois,  
*pour une ambiance  
chaleureuse!*

&  
deux  
ESSENCES



ALUMINIUM  
côté extérieur

28  
COLORIS  
AU CHOIX

*Une porte à votre image...*

*Choisissez votre porte bois-aluminium*

Aluminium et bois, une association de caractère qui confère à votre porte d'entrée élégance, résistance, modernité et facilité d'entretien.

Cette gamme vous propose des modèles variés avec de multiples options et un grand choix de couleurs pour personnaliser votre entrée.

**PERSONNALISEZ  
comme vous aimez!**

TEINTES SATINÉES

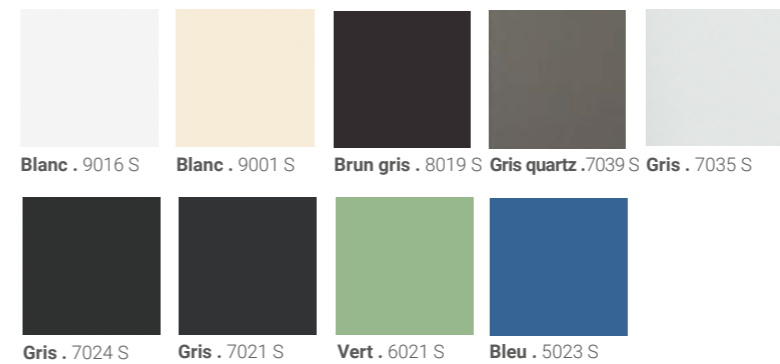

TEINTES TEXTURÉES



TEINTES SABLÉES



TEINTES MÉTALISÉES

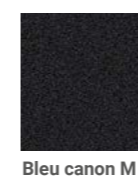

OPTION TON BOIS



ANODISÉ\*



Naturel  
\*Le procédé technique d'anodisation peut impliquer des variations d'aspect.



Label de qualité

Thermolaquage de très haute qualité, garantie 10 ans sauf cas particuliers.







LES PORTES D'ENTRÉE ET DE SERVICE  
**ACIER**

**WIBAIE**  
FENÊTRES & PORTES

*Technicité & isolation !*

L'acier est un matériau résistant qui offre de la sécurité et de la tenue dans le temps. C'est un acier de nouvelle génération ultrarésistant qui est utilisé pour la fabrication des portes acier WIBAIE. Grâce à des technologies modernes d'emboutissage, WIBAIE a réalisé des modèles au design graphique et épuré avec une grande qualité de finition. La qualité de fabrication et de conception offre également un très haut niveau de confort en terme d'isolation avec des performances Ud jusqu'à 0,7 W/m<sup>2</sup>.K.

**trois**  
**COLLECTIONS**  
POUR TOUTES LES ENVIES

GAMME  
**ACIER**  
**PORTE**  
**D'ENTRÉE**  
OUVRANT 70 mm

Des modèles pleins, vitrés avec des décors innovants pour donner du style à votre façade  
**PAGE 130**



GAMME  
**ACIER**  
**PORTE**  
**DE SERVICE**  
OUVRANT 50 mm

Portes pleines ou semi vitrées, elles sont en couleur pour s'harmoniser avec les menuiseries de votre habitation.  
**PAGE 146**

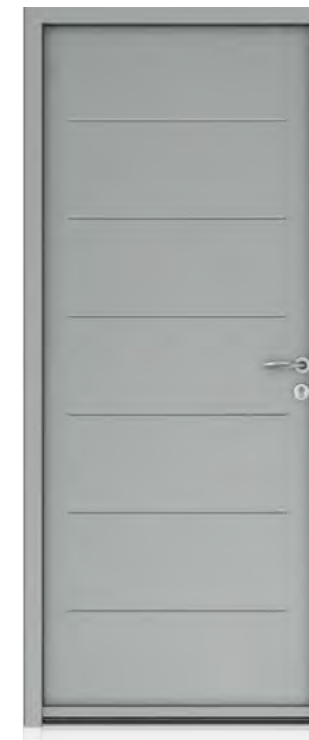

GAMME  
**ACIER**  
**PORTE**  
**D'ENTRÉE**  
OUVRANT 50 mm

Des modèles pleins, vitrés avec des décors emboutis pour donner du style à votre façade  
**PAGE 142**

**GAMME**  
**PORTES**  
**D'ENTRÉE**  
**ACIER**  
70 mm

*“Aussi belle dehors que dedans”*

Des décors emboutis apportent avec finesse une vraie touche décorative. Ils sont présents à la fois sur l'extérieur et l'intérieur de votre porte.



Modèle **Turin**  
Motifs emboutis  
Poignée rosace finition inox

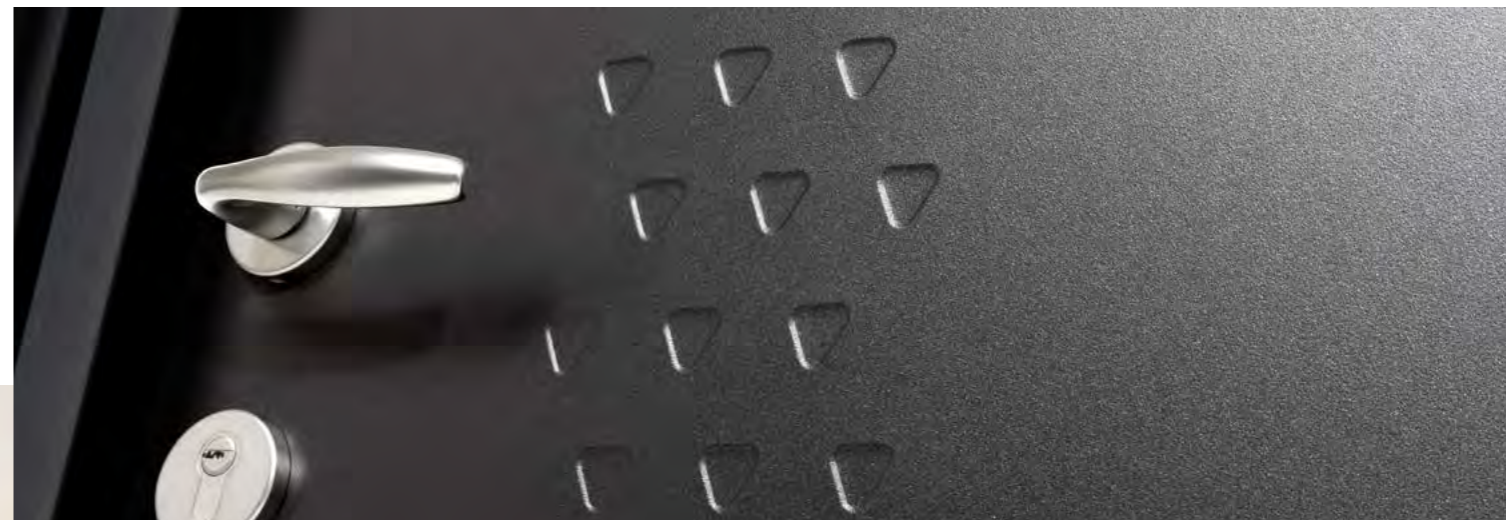

Modèle **Moscou**

**FINESSE &**  
**ORIGINALITÉ**

*Telle une empreinte,  
ces décors emboutis présents à l'intérieur et à l'extérieur de la porte  
donnent un caractère très original et élégant à votre entrée.*



Turin

Noir 9005 Texturé / Blanc 9016 Satiné  
Poignée rosace finition inox  
**Vue extérieure** : motifs emboutis  
**Vue intérieure** : motifs emboutis  
**Ud 0,7 W/m².K**  
Dimensions min. : L 800 x H 1950 mm  
suivant type de pose



Moscou

Rouge 3004 Texturé / Blanc 9016 Satiné  
Poignée rosace finition inox  
**Vue extérieure** : motifs emboutis  
**Vue intérieure** : motifs emboutis  
**Ud 0,7 W/m².K**  
Dimensions min. : L 800 x H 1950 mm  
suivant type de pose

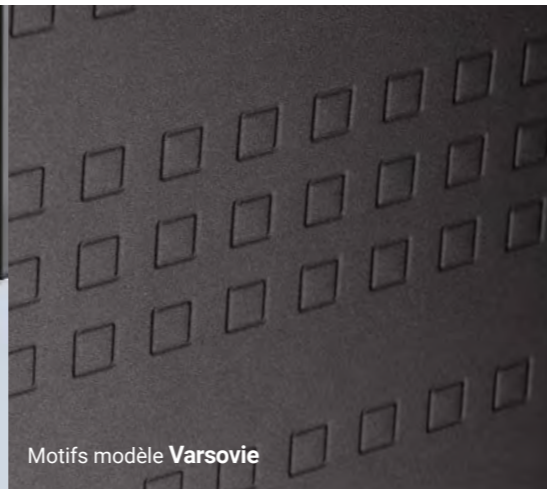
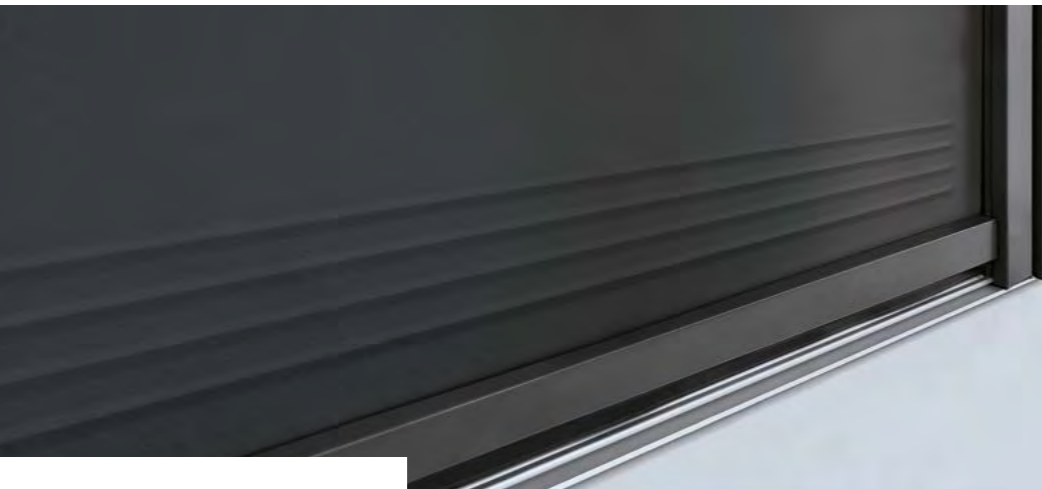

**EFFET  
PLINTHE**  
*véritable atout  
esthétique!*

*Oui  
On aime!*

L'addition de lignes embouties apporte un effet de plinthe sur le côté extérieur de votre porte et lui donne encore plus de caractère (sur modèles Naples et Varsovie).

Motifs modèle **Varsovie**

GAMME  
**PORTES  
D'ENTRÉE  
ACIER** 70 mm



**Varsovie**

■ Blanc 9016 Satiné monocoloration  
Poignée rosace finition inox  
**Vue extérieure** : motifs emboutis  
**Vue intérieure** : motifs emboutis  
**Ud 0,7 W/m².K**  
Dimensions min. : L 800 x H 1950 mm



**Cayenne**

■ Noir 2100 Sablé / Blanc 9016 Satiné  
Triple vitrage feuilleté dépoli FE  
Poignée rosace finition inox  
**Vue extérieure** : motifs emboutis  
**Vue intérieure** : motifs emboutis  
**Ud 1,1 W/m².K**  
Dimensions min. : L 800 x H 1950 mm



**Dubai**

■ Gris 2900 Sablé / Blanc 9016 Satiné  
Triple vitrage dépoli FE  
Poignée rosace finition inox  
**Vue extérieure** : motifs emboutis  
**Vue intérieure** : motifs emboutis  
**Ud 1,1 W/m².K**  
Dimensions min. : L 800 x H 1950 mm

GAMME  
**PORTES  
D'ENTRÉE  
ACIER** 70 mm



Modèle **Newport**

**VITRAGE  
AFFLEURANT**  
*véritable atout  
esthétique!*

**Oui  
C'EST BIEN PENSÉ !**

Le vitrage est intégré dans l'ouvrant !  
Des joints périphériques assurent  
l'étanchéité et la finition.  
Le tout apporte un rendu très épuré et soigné.

**Newport**

■ Gris 9007 Texturé monocoloration  
Triple vitrage dépoli FE  
Poignée rosace finition inox  
**Vue extérieure** : motifs emboutis  
**Vue intérieure** : motifs emboutis  
**Ud 1,1 W/m².K**  
Dimensions min. : L 800 x H 1950 mm



**Pékin**

■ Noir 2100 Sablé / Blanc 9016 Satiné  
Poignée rosace finition inox  
**Vue extérieure** : motifs emboutis  
**Vue intérieure** : motifs emboutis  
**Ud 0,7 W/m².K**  
Dimensions min. : L 800 x H 1950 mm

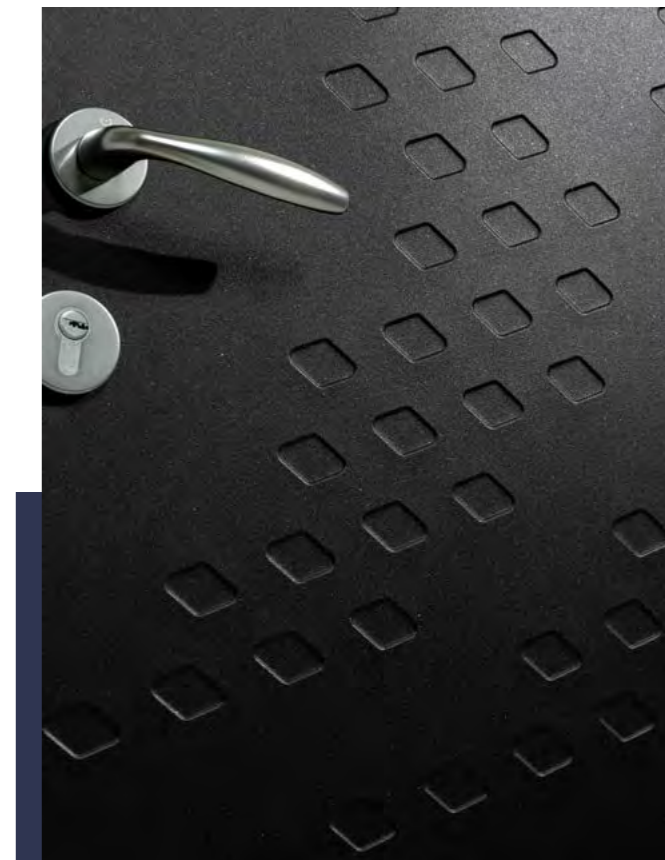

Modèle **Pékin**



**Dakar**

■ Gris 9007 Texturé / Blanc 9016 Satiné  
Poignée rosace finition inox  
**Vue extérieure** : motifs emboutis  
**Vue intérieure** : motifs emboutis  
**Ud 0,7 W/m².K**  
Dimensions min. : L 800 x H 1950 mm



**Panama**

■ Gris 9006 Texturé / Blanc 9016 Satiné  
Triple vitrage dépoli FE  
Poignée rosace finition inox  
**Vue extérieure** : motifs emboutis  
**Vue intérieure** : motifs emboutis  
**Ud 1,1 W/m².K**  
Dimensions min. : L 800 x H 1950 mm



Modèle **Shanghai**



## Shanghai

■ Gris 7016 Texturé monocoloration  
 Triple vitrage dépoli FE  
 Poignée rosace finition inox  
**Vue extérieure** : motifs emboutis  
**Vue intérieure** : motifs emboutis  
**Ud 1,1 W/m<sup>2</sup>.K**  
 Dimensions min. : L 800 x H 1950 mm



GAMME  
**PORTES  
 D'ENTRÉE  
 ACIER** 70 mm



## Pescara

■ Bleu 5003 Texturé / Blanc 9016 Satiné  
 Triple vitrage dépoli FE  
 Poignée rosace finition inox  
**Vue extérieure** : motifs emboutis  
**Vue intérieure** : motifs emboutis  
**Ud 0,89 W/m<sup>2</sup>.K**  
 Dimensions min. : L 800 x H 1950 mm



## Andria

■ Rouge 3004 Texturé / Blanc 9016 Satiné  
 Triple vitrage dépoli FE  
 Poignée rosace finition inox  
**Vue extérieure** : motifs emboutis  
**Vue intérieure** : motifs emboutis  
**Ud 0,89 W/m<sup>2</sup>.K**  
 Dimensions min. : L 800 x H 1950 mm



## Mexico

■ Gris 2900 Sablé / Blanc 9016 Texturé  
 Poignée rosace finition inox  
**Vue extérieure** : motifs emboutis  
**Vue intérieure** : motifs emboutis  
**Ud 0,7 W/m<sup>2</sup>.K**  
 Dimensions min. : L 800 x H 1950 mm



Modèle **Mexico**

**SAVOIR-FAIRE  
 & ÉLÉGANCE** *Ovi*  
**ON ADORE**  
 Le galbe et la légèreté  
 de ces motifs expriment  
 élégance et singularité !



Donnez encore **plus de style à votre entrée** et composez un ensemble en associant **une partie vitrée à côté de votre porte** ou en imposte.



GAMME  
**PORTES D'ENTRÉE ACIER** 70 mm

Modèle **Naples**  
Avec fixe vitré

*Donnez plus de luminosité à votre entrée !*



**Almeria**

■ Gris 7022 Satiné / Blanc 9016 Satiné  
Triple vitrage dépoli FE  
Poignée rosace finition inox  
**Vue extérieure** : motifs emboutis  
**Vue intérieure** : motifs emboutis  
**Ud 1,1 W/m².K**  
Dimensions min. : L 800 x H 1950 mm



**Monza**

■ Gris 9006 Texturé / Blanc 9016 Satiné  
Triple vitrage dépoli FE  
Poignée rosace finition inox  
**Vue extérieure** : motifs emboutis  
**Vue intérieure** : motifs emboutis  
**Ud 1,1 W/m².K**  
Dimensions min. : L 800 x H 1950 mm



**Naples**

■ Gris 7016 Texturé Monocoloration  
Poignée rosace finition inox  
**Vue extérieure** : motifs emboutis  
**Vue intérieure** : motifs emboutis  
**Ud 0,7 W/m².K**  
Dimensions min. : L 800 x H 1950 mm



**Belfast**

■ Gris 9007 Texturé Monocoloration  
Triple vitrage dépoli FE  
Poignée rosace finition inox  
**Vue extérieure** : motifs emboutis  
**Vue intérieure** : motifs emboutis  
**Ud 1,1 W/m².K**  
Dimensions min. : L 800 x H 1950 mm



**Santiago**

■ Gris 7016 Texturé / Blanc 9016 Satiné  
Triple vitrage dépoli FE  
Poignée rosace finition inox  
**Vue extérieure** : motifs emboutis  
**Vue intérieure** : motifs emboutis  
**Ud 1,1 W/m².K**  
Dimensions min. : L 800 x H 1950 mm

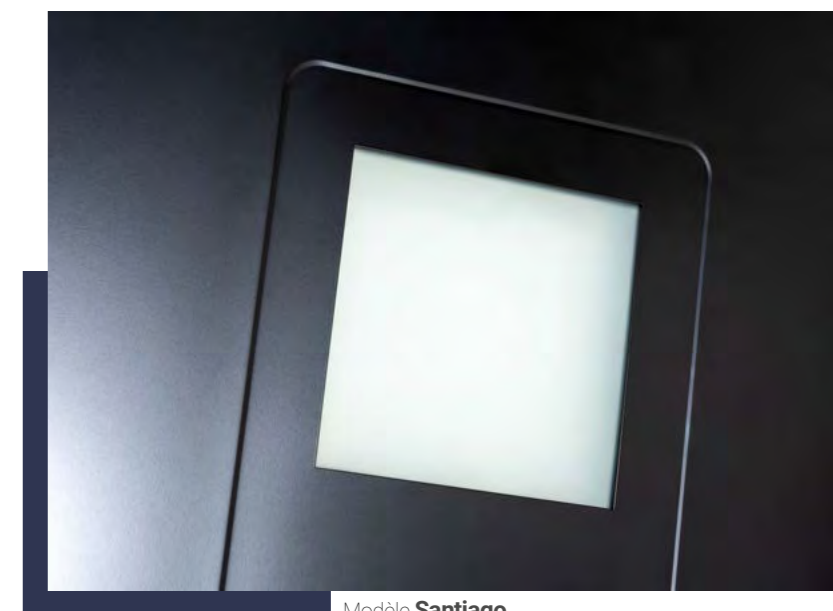

Modèle **Santiago**

**RELIEF & TECHNICITÉ** Le relief créé sur cette porte témoigne d'une maîtrise technique aboutie et soignée.

# CAHIER TECHNIQUE

PORTES D'ENTRÉE ACIER 70 mm

“ Une qualité technique aboutie ”

## COMPOSITION DES PORTES D'ENTRÉE ACIER

- 1 Dormant aluminium monobloc avec rupture de pont thermique.
- 2 Ouvrant monobloc de 70 mm avec parements acier ultrarésistants thermolaqués et âme isolante
- 3 Cadre ouvrant polymère (isolation thermique optimale).
- 4 Triple vitrage intégré dans l'ouvrant, sans parclose 44² / 20 / 4 / 20 / 44² Dépoli sur les deux faces.
- 5 Motifs emboutis (identiques intérieur et extérieur - hors plinthe).
- 6 Double joints d'étanchéité (dormant et ouvrant).
- 7 Rejet d'eau à la couleur de la menuiserie avec joint de finition.
- 8 Seuil alu anodisé de 20mm à rupture de pont thermique (compatible PMR).

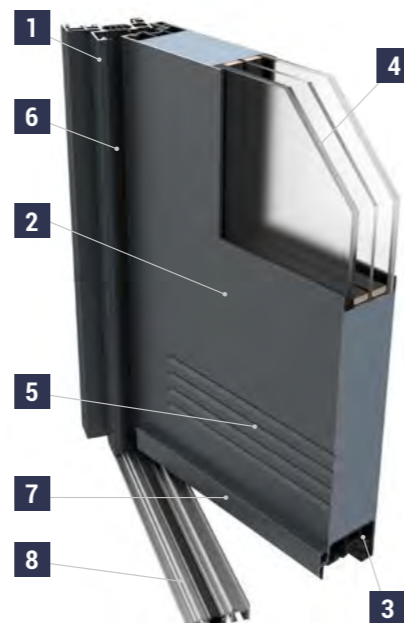

Oui ON ADORE UN VRAI PLUS ESTHÉTIQUE

Vitrage intégré avec joints  
& AFFLEURANTS  
& SANS PARCLOSES

Triple vitrage intégré dans l'ouvrant sans parclose  
44² / 20 / 4 / 20 / 44² Dépoli sur les deux faces

## POSE EN NEUF & RÉNOVATION

Les portes acier sont fabriquées sur-mesure et de nombreuses solutions de pose sont disponibles pour leur mise en œuvre dans le neuf et en rénovation.

### NEUF POSE EN APPLIQUE

• Dormants pour doublage de 80, 100, 120, 140, 160, 180 et 200 mm



### RÉNOVATION POSE SUR DORMANTS EXISTANTS

• Dormants avec recouvrement intérieur (RENO 21, 38, 42, 65 et 76)

### RÉHABILITATION POSE APRÈS SUPPRESSION DE L'ANCIEN DORMANT

• Dormants pour pose en feuillure, tunnel et plein tunnel.

## LES ACCESSOIRES

### POIGNÉE ROSACE FINITION INOX

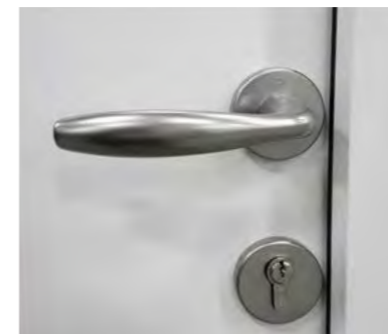

FICHES  
BIDIMENSIONNELLES  
avec bague anti-friction  
et caches finition inox



### SERRURE À RELEVAGE

6 points de verrouillage  
4 rouleaux  
1 pêne  
1 pêne 1/2 tour  
Serrure automatique en option

### LES BARILLETS

En standard :

En option :  
BARILLET DE SÉCURITÉ

BARILLET HAUTE SÉCURITÉ

Également disponible  
BARILLET  
AVEC BOUTON INTÉRIEUR

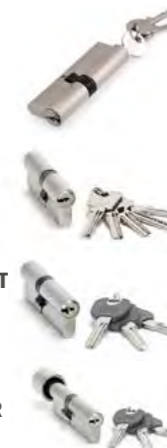

## NUANCIER PORTES D'ENTRÉE ACIER 70 mm

Donnez de la couleur  
à votre porte d'entrée !

### TEINTES SATINÉES

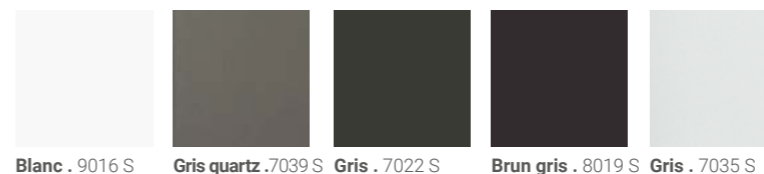

### TEINTES TEXTURÉES

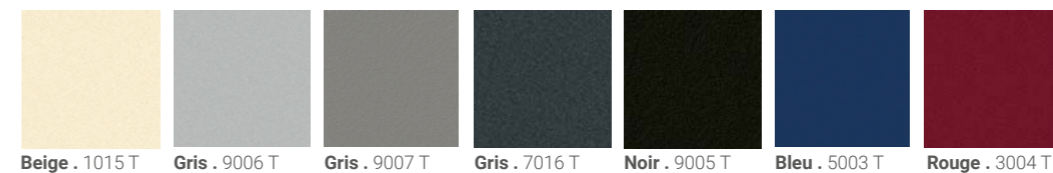

### TEINTES SABLÉES

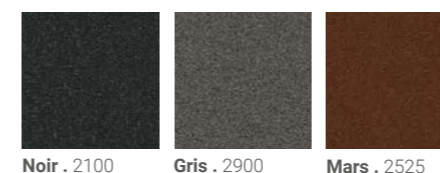

Finition laquée par thermolaquage  
HAUTE QUALITÉ

PERSONNALISEZ  
comme vous aimez !

PERSONNALISEZ VOTRE PORTE SUR NOTRE CONFIGURATEUR 3D

COLORIS  
DISPONIBLES  
en bicolour  
& monocolour

GARANTIE  
ANTI-CORROSION  
10 ans

GARANTIE  
LAQUAGE  
15 ans

Pour les teintes  
TEXTURÉES,  
SABLÉES  
& SATINÉES



**GAMME**  
**PORTES**  
**D'ENTRÉE**  
**ACIER**  
50 mm

“ Avec du style, tout simplement ”

Des modèles pleins, vitrés avec des décors emboutis pour donner du style à votre façade..



Modèle **Citadine**  
Motifs emboutis  
Poignée rosace finition inox



Citadine

■ Gris 9006 Texturé  
Poignée rosace finition inox  
Motifs emboutis  
**Ud 0,95 W/m².K**  
Dimensions min. : L 800 x H 1950 mm  
suivant type de pose

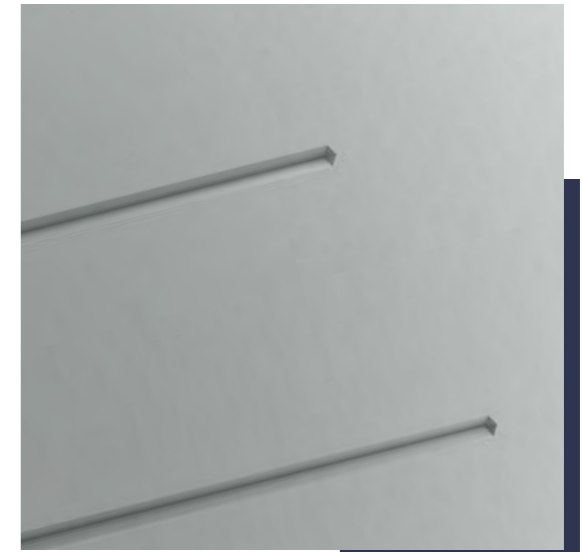

Modèle **Citadine**  
Motifs décoratifs emboutis

*les mêmes*  
*décors*  
**INTÉRIEUR**  
& **EXTÉRIEUR**

*Oui*  
**ON ADORE !**  
Votre porte d'entrée est conçue avec les mêmes décors côté extérieur et intérieur !

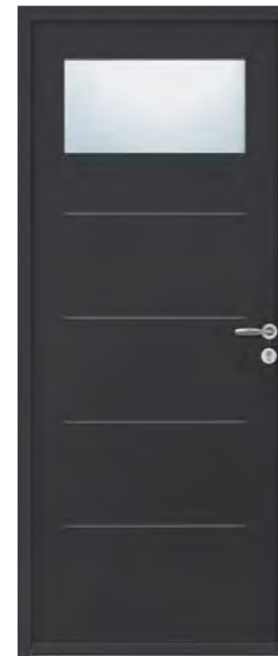

Mégapole

■ Noir 2100 Sablé  
Double vitrage feuilleté dépoli FE  
Poignée rosace finition inox  
Motifs emboutis  
**Ud 1,2 W/m².K**  
Dimensions min. : L 800 x H 1950 mm  
suivant type de pose

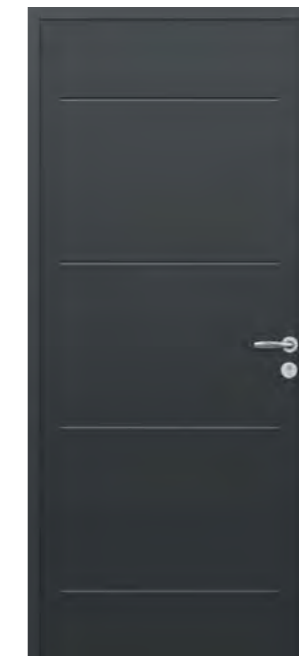

Capitale

■ Noir 2100 Sablé  
Poignée rosace finition inox  
Motifs emboutis  
**Ud 0,95 W/m².K**  
Dimensions min. : L 800 x H 1950 mm  
suivant type de pose



Réseau

■ Blanc 9016 Satiné  
Poignée rosace finition inox  
Motifs emboutis  
**Ud 0,95 W/m².K**  
Dimensions min. : L 800 x H 1950 mm  
suivant type de pose





## NUANCIER

PORTES D'ENTRÉE ACIER 50 mm

En standard :

TEINTES **SATINÉES**

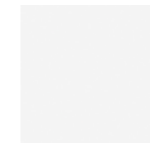

Blanc . 9016 S

TEINTES **TEXTURÉES**



Gris . 7016 T

En option :

TEINTES **SABLÉES**

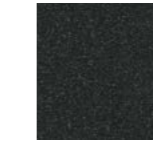

Noir . 2100

TEINTES **TEXTURÉES**



Gris . 9006 T

COLORIS DISPONIBLES  
en bicoloration  
& monocoloration

Finition laquée par thermolaquage  
**HAUTE QUALITÉ**

**GARANTIE**  
ANTI-CORROSION  
**10** ans

**GARANTIE**  
LAQUAGE  
**15** ans

Pour les teintes  
TEXTURÉES,  
SABLÉES  
& SATINÉES

**SERRURE**  
À RELEVAGE

6 points de verrouillage  
4 rouleaux  
1 pêne  
1 pêne 1/2 tour  
*Serrure automatique en option*

**BARILLET EUROPÉEN**

3 clés (40x30)  
*Cylindre de sécurité en option*

**LES**  
**ACCESSOIRES**

**POIGNÉE**  
**ROSACE**  
FINITION INOX

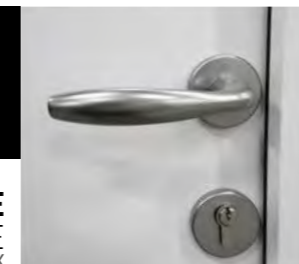

FICHES  
**BIDIMENSIONNELLES**  
avec bague anti-friction  
et caches finition inox

## CAHIER

### TECHNIQUE

PORTES D'ENTRÉE ACIER 50 mm

#### COMPOSITION

##### DES PORTES D'ENTRÉE ACIER

- 1 Dormant aluminium avec rupture de pont thermique.
- 2 Ouvrant monobloc de 50 mm avec parements acier ultrarésistants et âme isolante
- 3 Cadre ouvrant polymère (isolation thermique optimale).
- 4 Double vitrage intégré dans l'ouvrant, sans ajout de parcloles. 44² / 24 / 44² Dépoli (int/ext)
- 5 Motifs intégrés sur ouvrant
- 6 Double joints d'étanchéité
- 7 Rejet d'eau à la couleur de la menuiserie avec joint de finition.
- 8 Seuil alu anodisé de 20 mm compatible PMR.

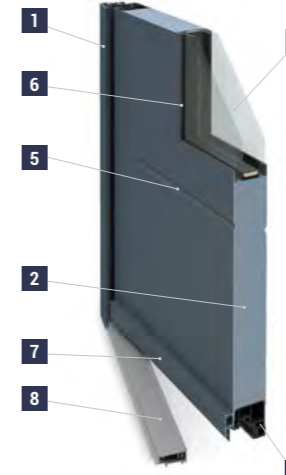

*Oui* UN VRAI PLUS  
ON ADORE ESTHÉTIQUE



Vitrage intégré avec joints  
& **AFFLEURANTS**  
& **SANS PARCLOSES**

**En standard**  
Double vitrage en finition Dépoli (int/ext)  
44² / 24 / 44² Dépoli

**En option**  
Double vitrage en finition Clair (int/ext)  
44² / 24 / 44² Clair

**LA POSE**  
DORMANTS DE 55 mm  
pour une pose en applique de 60 mm

TAPÉES TUBULAIRES disponibles pour **doublage à 80, 100, 120, 140 ou 160 mm**, livrés posés sur le dormant.



#### DIMENSIONS (cotes tableau)

**2 DIMENSIONS AU CHOIX**  
H 2150 x L 900 mm (largeur passage 853 mm)  
H 2150 x L 1000 mm (largeur passage 953 mm)



**Plaza**  
Gris 9006 Texturé  
Double vitrage feuilleté dépoli FE  
Poignée rosace finition inox  
Motifs emboutis  
**Ud 1,4 W/m².K**  
Dimensions min. : L 800 x H 1950 mm  
suivant type de pose



**Avenue**  
Noir 2100 Sablé  
Double vitrage feuilleté dépoli FE  
Poignée rosace finition inox  
Motifs emboutis  
**Ud 1,2 W/m².K**  
Dimensions min. : L 800 x H 1950 mm  
suivant type de pose



**Tram**  
Gris 7016 Texturé  
Poignée rosace finition inox  
Motifs emboutis  
**Ud 0,95 W/m².K**  
Dimensions min. : L 800 x H 1950 mm  
suivant type de pose

# GAMME PORTES DE SERVICE ACIER

50 mm

## “ Un design avancé ”

Chaque détail compte !

Alors WIBAIE propose également des portes de service en acier dans un design sobre et avec une belle qualité de finition.

Disponible dans une large palette de coloris, votre porte de service devient un élément de personnalisation et s'harmonise pleinement avec les menuiseries de votre habitation.

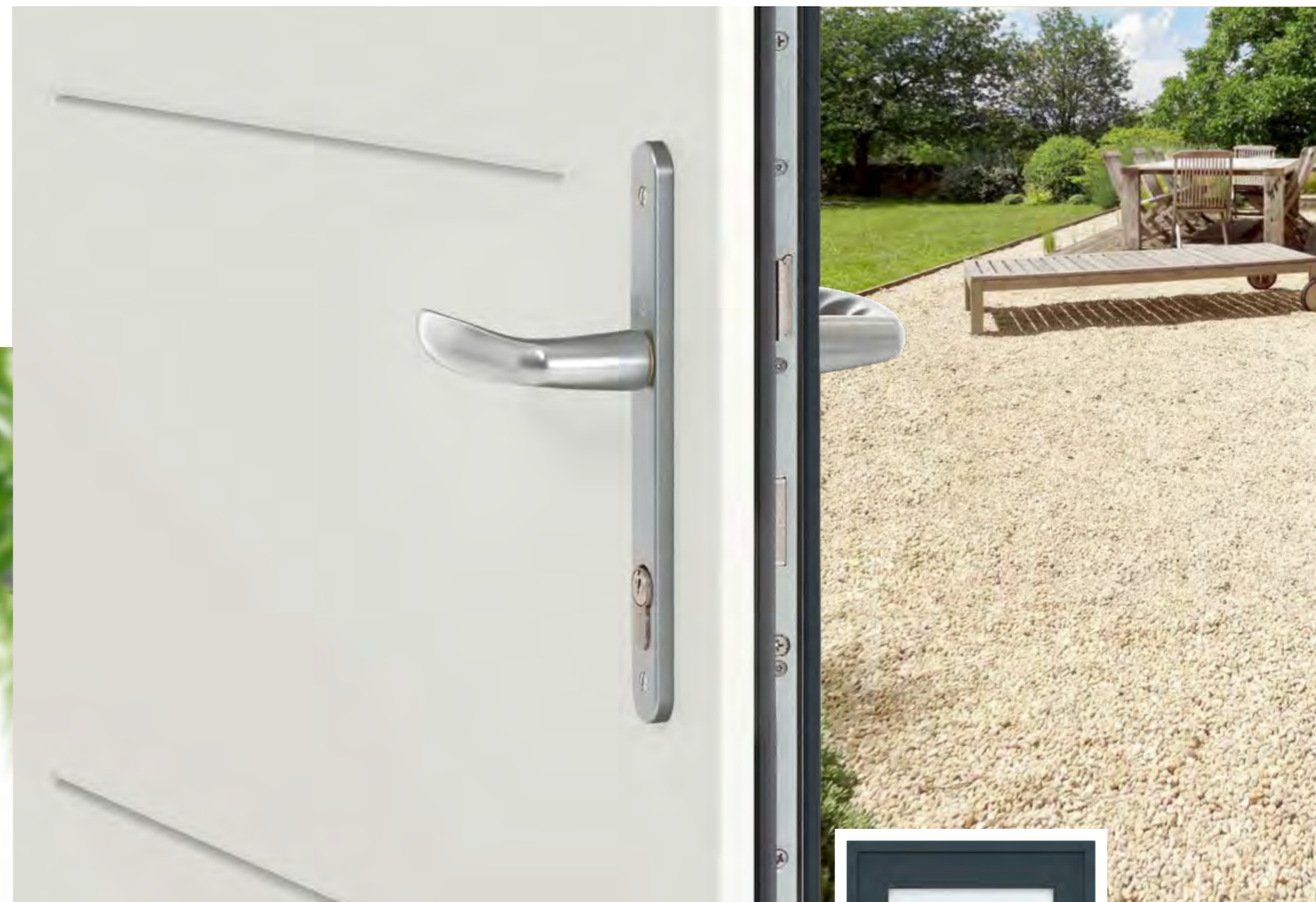

Votre porte de service est conçue avec  
*les mêmes décors*  
CÔTÉ EXTÉRIEUR et INTÉRIEUR.

*Oui*  
ON AIME !  
VÉRITABLE  
**ATOUT**  
*esthétique*

Les modèles vitrés  
sont conçus avec  
un vitrage intégré  
et joints affleurants

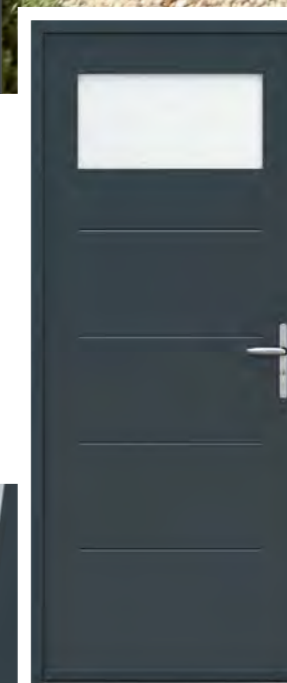

Parc

Gris 7016 Texturé / Blanc 9016 Satiné  
Double vitrage feuilleté dépoli FE  
Poignée finition inox  
**Vue extérieure** : motifs emboutis  
**Vue intérieure** : motifs emboutis  
**Ud 1,2 W/m².K**  
Dimensions min. : L 750 x H 2005 mm

GAMME  
PORTES DE  
SERVICE  
ACIER 50 mm



Modèle **Square**



Modèle **Métro**



Métro

■ Noir 9005 Texturé / Blanc 9016 Satiné  
Poignée finition inox  
**Vue extérieure** : motifs emboutis  
**Vue intérieure** : motifs emboutis  
**Ud 0,95 W/m².K**  
Dimensions min. : L 750 x H 2005 mm



Square

■ Gris 9007 Texturé / Blanc 9016 Satiné  
Poignée finition inox  
**Vue extérieure** : motifs emboutis  
**Vue intérieure** : motifs emboutis  
**Ud 0,95 W/m².K**  
Dimensions min. : L 750 x H 2005 mm



Urbain

■ Noir 2100 Sablé / Blanc 9016 Satiné  
Poignée finition inox  
**Ud 0,95 W/m².K**  
Dimensions min. : L 750 x H 2005 mm



Campus

■ Gris 9006 Texturé / Blanc 9016 Satiné  
Double vitrage feuilleté dépoli FE  
Poignée finition inox  
**Vue extérieure** : motifs emboutis  
**Vue intérieure** : motifs emboutis  
**Ud 1,2 W/m².K**  
Dimensions min. : L 750 x H 2005 mm



Quartier

■ Beige 1015 Texturé / Blanc 9016 Satiné  
Double vitrage feuilleté dépoli FE  
Poignée finition inox  
**Ud 1,2 W/m².K**  
Dimensions min. : L 750 x H 2005 mm

# CAHIER TECHNIQUE

PORTES DE SERVICE ACIER 50 mm

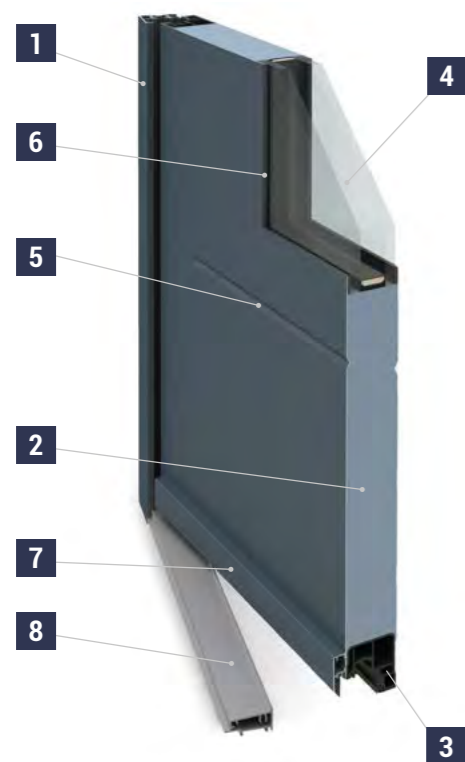

FAITES LE CHOIX D'UNE  
**PORTE DE SERVICE ACIER**  
*isolante et élégante*

### COMPOSITION DES PORTES DE SERVICE

- 1 Dormant aluminium avec rupture de pont thermique.
- 2 Ouvrant monobloc de 50 mm avec parements acier ultrarésistants et âme isolante
- 3 Cadre ouvrant polymère (isolation thermique optimale).
- 4 Double vitrage intégré dans l'ouvrant, sans ajout de parcloes. 44² / 24/ 44² Dépoli (int/ext)
- 5 Motifs intégrés sur ouvrant
- 6 Double joints d'étanchéité
- 7 Rejet d'eau à la couleur de la menuiserie avec joint de finition.
- 8 Seuil alu anodisé de 20mm compatible PMR.

*Oui* UN VRAI PLUS  
ON ADORE ESTHÉTIQUE



Vitrage intégré avec joints  
& AFFLEURANTS  
& SANS PARCLOES

**En standard**  
Double vitrage en finition Dépoli (int/ext)  
44² / 24 / 44² Dépoli

**En option**  
Double vitrage en finition Clair (int/ext)  
44² / 24 / 44² Clair

**POSE  
EN NEUF**  
DORMANT DE 40 mm  
pour une pose en applique  
sans aile de recouvrement.



## LES ACCESSOIRES

### POIGNÉE SUR PLAQUE



#### FINITION DES ACCESSOIRES

Poignée sur plaque et paumelles laquées en standard

PORTE DE SERVICE <b>BLANC</b> INTÉRIEUR ET EXTÉRIEUR	PORTE DE SERVICE <b>COULEUR</b> BICOLORATION & MONOCOLORATION
POIGNÉE ET PAUMELLES <b>BLANC</b>	POIGNÉE ET PAUMELLES <b>ASPECT INOX</b>

### SERRURE À RELEVAGE

**6 points de verrouillage**  
4 rouleaux  
1 pêne  
1 pêne 1/2 tour  
*Serrure automatique en option*

### BARILLET EUROPÉEN

**En standard :**



## NUANCIER

PORTES DE SERVICE ACIER 50 mm

*Donnez de la couleur  
à votre porte de service !*

#### TEINTES SATINÉES

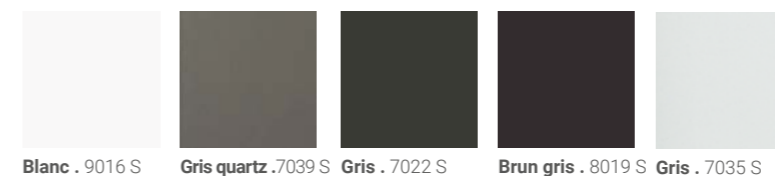

Blanc . 9016 S    Gris quartz . 7039 S    Gris . 7022 S    Brun gris . 8019 S    Gris . 7035 S

#### TEINTES TEXTURÉES

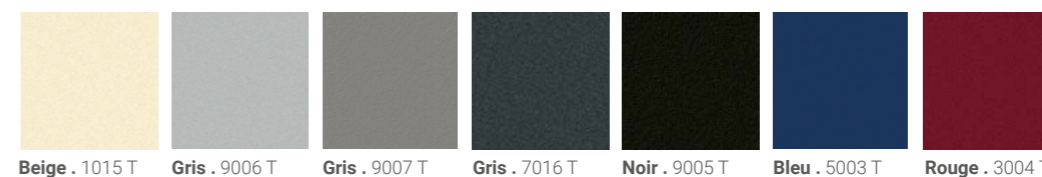

Beige . 1015 T    Gris . 9006 T    Gris . 9007 T    Gris . 7016 T    Noir . 9005 T    Bleu . 5003 T    Rouge . 3004 T

#### TEINTES SABLÉES

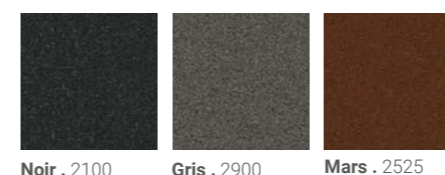

Noir . 2100    Gris . 2900    Mars . 2525

Finition laquée par thermolaquage  
**HAUTE QUALITÉ**

COLORIS  
DISPONIBLES  
*en bicoloration  
& monocoloration*

**GARANTIE**  
ANTI-CORROSION  
10 ans

**GARANTIE**  
LAGUAGE  
15 ans

Pour les teintes  
TEXTURÉES,  
SABLÉES  
& SATINÉES

**PERSONNALISEZ**  
*comme vous aimez !*



PERSONNALISEZ VOTRE PORTE SUR NOTRE CONFIGURATEUR 3D



LES PORTES D'ENTRÉE  
**PVC**

WIBAIE  
FENÊTRES & PORTES

LA COLLECTION DE PORTES PVC  
ALLIE SIMPLICITÉ ET ORIGINALITÉ.

## *Simplicité et originalité !*

Découvrez l'ensemble de notre gamme : pleines ou vitrées, tendance classique ou plus design, nos portes PVC s'adaptent à tous les styles et toutes les envies de décoration.

Appréciées pour leur résistance et leur facilité d'entretien, elles séduisent également aujourd'hui pour leur design : effets décoratifs variés, vitrages et inserts inox. Cette nouvelle génération de portes PVC associe astucieusement caractère et élégance.

Quel que soit le modèle, il s'intègre parfaitement à tout type d'architecture grâce à la neutralité du blanc.

## deux COLLECTIONS POUR TOUTES LES ENVIES

### GAMME CONTEM PORAINE

Design minimaliste pour ces modèles pleins ou vitrés qui jouent avec des formes, des inserts pour apporter du style en toute sobriété.

PAGE 154



### GAMME CLASSIQUE

Des modèles qui empruntent les codes classiques des portes bois et donneront beaucoup de charme à votre entrée.

PAGE 156

**GAMME  
PVC  
CONTEM  
PORAINÉ**  
32 mm

“ *Tendance et minimaliste* ”

Design minimaliste pour ces modèles pleins ou vitrés qui jouent avec des formes, des inserts inox brossé pour apporter du style en toute sobriété.



Modèle **Compas**  
Avec insert inox en option



**Centaure**

Double vitrage feuilleté Dépoli  
Esthétique identique extérieur et intérieur  
**Ud 1,5 W/m².K**  
Dimensions min. : L 770 x H 1850 mm  
selon type de pose



**Orion**

**Vue extérieure :** inserts inox brossé  
**Vue intérieure :** rainures sans inserts  
**Ud 1,4 W/m².K**  
Dimensions min. : L 770 x H 1820 mm  
selon type de pose



INSERTS INOX BROSSÉ



**Eridan**

Double vitrage feuilleté Dépoli  
Esthétique identique extérieur et intérieur  
**Ud 1,5 W/m².K**  
Dimensions min. : L 770 x H 2000 mm



**Compas**

Double vitrage feuilleté Dépoli  
**Vue extérieure :** avec option insert inox brossé ou sans insert  
**Vue intérieure :** sans insert  
**Ud 1,6 W/m².K**  
Dimensions min (sans insert inox) :  
L 770 x H 1850 mm  
Dimensions min (avec insert inox) :  
L 770 x H 2030 mm

**GAMME**  
**PVC**  
**CLASSIQUE**  
32 mm

“ Authenticité & simplicité ”

Dans leur version pleine ou vitrée, ces modèles empruntent les codes classiques des portes bois et donneront beaucoup de charme à votre entrée.



Modèle **Ecume**



**Agate** Moulures (extérieur et intérieur)  
**Ud 1,3 W/m<sup>2</sup>.K**  
Dimensions min. :  
L 770 x H 1850 mm  
selon type de pose



**Muska** Moulures (extérieur et intérieur)  
**Ud 1,3 W/m<sup>2</sup>.K**  
Dimensions min. :  
L 770 x H 1820 mm  
selon type de pose



**Abyssse** Moulures (extérieur et intérieur)  
**Ud 1,3 W/m<sup>2</sup>.K**  
Dimensions min. :  
L 770 x H 1810 mm  
selon type de pose



**Coralline** Double vitrage feuilleté Dépoli  
Moulures (extérieur et intérieur)  
Option : petits bois intégrés blancs  
**Ud 1,4 W/m<sup>2</sup>.K**  
Dimensions min. :  
L 770 x H 1850 mm  
selon type de pose



**Écume** Double vitrage feuilleté dépoli  
Moulures (extérieur et intérieur)  
Option : petits bois intégrés blancs  
blancs **Ud 1,5 W/m<sup>2</sup>.K**  
Dimensions min. :  
L 770 x H 1820 mm  
selon type de pose



**Corail** Double vitrage feuilleté dépoli  
Moulures (extérieur et intérieur)  
Option : Petits bois intégrés blancs  
**Ud 1,5 W/m<sup>2</sup>.K**  
Dimensions min. :  
L 770 x H 1810 mm  
selon type de pose

## LES COMPOSITIONS

### LES SEMI-FIXES VITRÉS

Les portes PVC sont également réalisables en 2 vantaux et sont fabriquées sur-mesure pour le neuf et la rénovation



SEMI-FIXE CLAIR SEMI-FIXE DÉPOLI SEMI-FIXE RÉFLÉCHISSANT

## LES ACCESSOIRES

### Pour votre sécurité!

#### LES SERRURES

**En standard**  
Serrure à relevage :  
Serrure 4 points avec relevage de la poignée.

**En option,**  
Serrure à enclenchement automatique sur porte 1 vantail :  
Fermeture 5 points pour une sécurité optimale. La fermeture de la porte se fait instantanément et sans effort.

Serrure à enclenchement automatique

### LES POIGNÉES

En standard : En option :

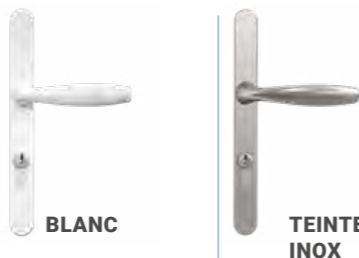

BLANC

TEINTE INOX

### LES BARILLETS

**En standard**  
Barillet européen 3 clés.



**En option**  
Barillet de sécurité (avec carte de garantie)



### LES PAUMELLES

**En standard :** Paumelles laquées  
**En option :** Paumelles à réglage bi-dimensionnel



Paumelles Blanche

Paumelles Teinte inox

*Oui*

C'EST BIEN PENSÉ

### LES PAUMELLES À RÉGLAGE bi-dimensionnel

Elles permettent un réglage de l'ouvrant en hauteur et en largeur sans avoir besoin de le dégonder, elles assurent un ajustement précis pour une solidité, une étanchéité et un confort de manœuvre.

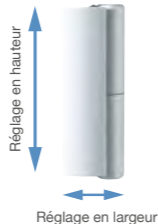

Réglage en hauteur Réglage en largeur

### LE SEUIL

En standard, seuil réduit aluminium anodisé compatible PMR.

#### DESCRIPTIF TECHNIQUE



- 1 Panneau isolant de 32 mm
- 2 Seuil réduit adapté pour les personnes à mobilité réduite (Compatible PMR)
- 3 Rejet d'eau aluminium anodisé et brosse
- 4 Profilés PVC 5 chambres dormants et 3 chambres ouvrants



Modèle Coralline  
Présenté avec semi-fixe dépoli.



## TABLEAUX RÉCAPITULATIFS DES MODÈLES

### TABLEAU RÉCAPITULATIF DES MODELES PORTES D'ENTRÉE ALUMINIUM 85 mm

PORTES D'ENTRÉE ALUMINIUM 85 mm	PAGE	ACCESSOIRES			SEMI-FIXES COMPATIBLES	PERFORMANCES			
		EN STANDARD		EN OPTION		PORTE connectée	SF Vitré	Coef acoustique Rw(c,Ctr) en dB	
		POIGNÉE rosace teinte inox PYRITE	POIGNÉE rosace teinte inox QUARTZ	BARRE DE TIRAGE inox brossé (6 modèles) GRAPHITE				Base	Option
<b>Modèle</b>									
<b>Agora</b>	28	•	•	-	•	•	32(-2;-4)	36(-1;-3)	0,82
<b>Baccara</b>	22	•	•	•	•	•	32(-2;-4)	36(-1;-3)	0,82
<b>Capella</b>	25	•	•	•	•	•	-	-	1,3
<b>Diva</b>	30	•	•	-	•	•	32(-2;-4)	36(-1;-3)	0,82
<b>Duna</b>	30	•	•	•	•	•	-	-	1,3
<b>Gala</b>	32	•	•	•	•	•	32(-2;-4)	36(-1;-3)	0,82
<b>Java</b>	28	•	•	-	•	•	-	-	1,3
<b>Sierra</b>	30	•	•	•	•	•	32(-2;-4)	36(-1;-3)	0,82
<b>Tonga</b>	32	•	•	•	•	•	-	-	1,3
<b>Tréma</b>	27	•	•	•	•	•	32(-2;-4)	36(-1;-3)	0,82

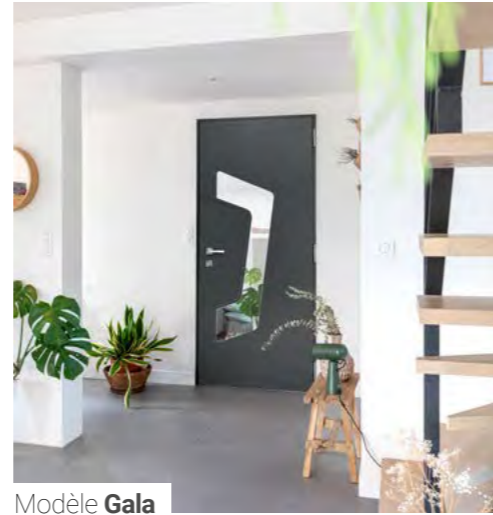

Modèle **Gala**

### TABLEAU RÉCAPITULATIF DES MODÈLES PORTES D'ENTRÉE ALUMINIUM 72 mm

PORTES D'ENTRÉE ALUMINIUM 72 mm	PAGE	ACCESSOIRES						SEMI-FIXES COMPATIBLES			PERFORMANCES			
		EN STANDARD		EN OPTION				PORTE connectée	SF assorti à la porte	SF Vitré	SF Plein monobloc	Coef acoustique Rw(c,Ctr) en dB		Coef Ud (W/m².K)
		POIGNÉE rosace inox ONYX	POIGNÉE teinte inox	POIGNÉE rosace teinte inox OPALE	POIGNÉE rosace canalée	BARRE DE TIRAGE inox brossé (6 modèles)	POIGNÉE rosace étroite Inox brossé					Base	Option	
<b>Modèle</b>														
<b>Acora</b>	68	•	•	•	•	•	•	SF Naora	•	•	•	36(0;-3)	-	1,6
<b>Allure</b>	65	•	•	•	•	•	•	•	•	•	•	31(-1;-3)	37(-1;-4)	1,1
<b>Calicot</b>	62	•	•	•	•	•	•	•	•	•	•	32(-1;-3)	-	1,5
<b>Centauria</b>	70	•	•	•	•	•	•	•	•	•	•	36(0;-3)	-	1,6
<b>Destra</b>	Plein Vitré	76	•**	•	•	•	•	•	•	•	•	31(-1;-3) 33(-1;-3)	-	≤ 1,4
<b>Eliade</b>	61	•	•	•	•	•	•	•	•	•	•	31(-1;-3)	37(-1;-4)	1,1
<b>Fidis</b>	69	•	•	•	•	•	•	•	•	•	•	34(-1;-3)	-	1,4
<b>Galliléa</b>	Plein 1 vitrage 3 vitrages 5 vitrages	79	•**	•	•	•	•	•	•	•	•	31(-1;-3) 32(-1;-3) 33(-1;-3) 35(-1;-3)	-	≤ 1,7
<b>Impéria</b>	71	•	•	•	•	•	•	•	•	•	•	34(-1;-3)	-	1,4
<b>Indis</b>	67	•	•	•	•	•	•	•	•	•	•	31(-1;-3)	37(-1;-4)	1,1
<b>Latitude</b>	63	•	•	•	•	•	•	•	•	•	•	34(-1;-3)	-	1,4
<b>Lunix</b>	54	•	•	•	•	•	•	•	•	•	•	37(-1;-2)	-	1,4
<b>Macadam</b>	41	•	•	•	•	•	•	•	•	•	•	31(-1;-3)	37(-1;-4)	1,1
<b>Matara</b>	69	•	•	•	•	•	•	•	•	•	•	33(-1;-3)	-	1,5
<b>Naora</b>	70	•	•	•	•	Barres de tirage droites	•	SF Naora	•	•	•	33(-1;-3)	-	1,5
<b>Olga</b>	68	•	•	•	•	Barres de tirage droites	•	SF Olga	•	•	•	31(-1;-3)	-	1,6
<b>Ovéa</b>	Plein Vitré	78	•**	•	•	•	•	•	•	•	•	31(-1;-3) 33(-1;-3)	-	≤ 1,4
<b>Roca</b>	42	•	•	•	•	•	•	•	•	•	•	34(-1;-3)	-	1,4
<b>Soprano</b>	71	•	•	•	•	•	•	•	•	•	•	31(-1;-3)	37(-1;-4)	1,1
<b>Strate</b>	64	•	•	•	•	•	•	•	•	•	•	31(-1;-3)	37(-1;-4)	1,1
<b>Versa</b>	62	•	•	•	•	•	•	•	•	•	•	31(-1;-3)	37(-1;-4)	1,1



Modèle **Allure**

\* La grande barre de tirage cintrée n'est pas compatible avec les modèles vitrés.  
\*\* Dans le cas de l'option cimaise poignée rosace inox brossé.

### TABLEAU RÉCAPITULATIF DE LA GAMME CRISTALLINE PORTES D'ENTRÉE ALUMINIUM 72 mm

PORTES D'ENTRÉE ALUMINIUM 72 mm <i>gamme</i> CRISTALLINE	PAGE	ACCESSOIRES				PORTE connectée	SEMI-FIXE	SF Vitré	PERFORMANCES	
		EN STANDARD		EN OPTION					Coef acoustique Rw(c,Ctr) en dB	Coef Ud (W/m².K)
		POIGNÉE ALFA	POIGNÉE SIGMA	POIGNÉE QUARTZ	BARRE DE TIRAGE*					
<b>Modèle</b>										
<b>Cima</b>	49	•	•	•	•	•	•	37(-1;-2)	1,3	
<b>Cristallin S</b>	48	•	•	•	•	•	•	37(-1;-2)	1,3	
<b>Daméro</b>	46	•	•	•	•	•	•	37(-1;-2)	1,3	
<b>Hysope S</b>	58	•	•	•	•	•	•	31(-1;-2)	1,3	
<b>Izar</b>	56	•	•	•	•	•	•	37(-1;-2)	1,3	
<b>Laps S</b>	53	•	•	•	•	•	•	34(-1;-2)	1,3	
<b>Limbe S</b>	50	•	•	•	•	•	•	37(-1;-2)	1,3	
<b>Linéar</b>	58	•	•	•	•	•	•	37(-1;-2)	1,3	
<b>Lunix S</b>	54	•	•	•	•	•	•	31(-1;-2)	1,3	
<b>Mira</b>	51	•	•	•	•	•	•	33(-1;-2)	1,3	
<b>Néva</b>	56	•	•	•	•	•	•	33(-1;-2)	1,3	
<b>Polaris</b>	59	•	•	•	•	•	•	31(-1;-2)	1,3	
<b>Rivage S</b>	53	•	•	•	•	•	•	34(-1;-2)	1,3	
<b>Stellium S</b>	54	•	•	•	•	•	•	31(-1;-2)	1,3	
<b>Vérona S</b>	58	•	•	•	•	•	•	37(-1;-2)	1,3	

Modèle **Mira**

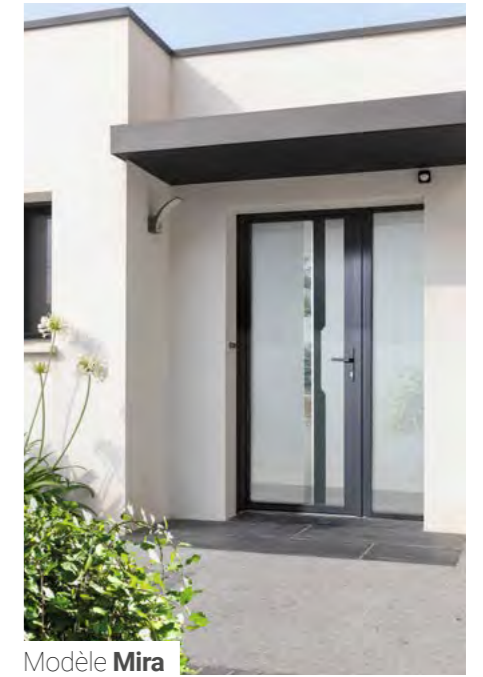

### TABLEAU RÉCAPITULATIF DES MODÈLES PORTES D'ENTRÉE ACIER

PORTES D'ENTRÉE ACIER Ouvrant de 70 mm	PAGE	ACCESSOIRES EN STANDARD	PERFORMANCES
		POIGNÉE rosace finition inox	
<b>Modèle</b>			Coef Ud (W/m².K)
<b>Almería</b>	139	•	1,1
<b>Andria</b>	136	•	0,89
<b>Belfast</b>	138	•	1,1
<b>Cayenne</b>	132	•	1,1
<b>Dakar</b>	135	•	0,7
<b>Dubaï</b>	133	•	1,1
<b>Mexico</b>	137	•	0,7
<b>Monza</b>	139	•	1,1
<b>Moscou</b>	131	•	0,7
<b>Naples</b>	138	•	0,7
<b>Newport</b>	134	•	1,1
<b>Panama</b>	135	•	1,1
<b>Pékin</b>	135	•	0,7
<b>Pescara</b>	136	•	0,89
<b>Santiago</b>	139	•	1,1
<b>Shanghai</b>	136	•	1,1
<b>Turin</b>	131	•	0,7
<b>Varsovie</b>	132	•	0,7

PORTES D'ENTRÉE ACIER Ouvrant de 50 mm	PAGE	ACCESSOIRES EN STANDARD	PERFORMANCES
		POIGNÉE rosace finition inox	
<b>Modèle</b>			Coef Ud (W/m².K)
<b>Avenue</b>	144	•	1,2
<b>Capitale</b>	143	•	0,95
<b>Citadine</b>	143	•	0,95
<b>Mégapole</b>	143	•	1,2
<b>Plaza</b>	144	•	1,4
<b>Réseau</b>	143	•	0,95
<b>Tram</b>	144	•	0,95

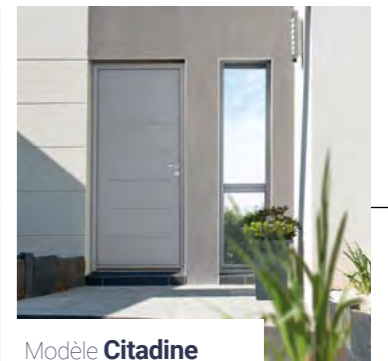

Modèle **Citadine**

### TABLEAU RÉCAPITULATIF DES MODÈLES PORTES DE SERVICE ACIER

PORTES DE SERVICE ACIER Ouvrant de 50 mm	PAGE	ACCESSOIRES EN STANDARD	PERFORMANCES
		POIGNÉE SUR PLAQUE finition inox (3)	
<b>Modèle</b>			Coef Ud (W/m².K)
<b>Campus</b>	149	•	1,2
<b>Quartier</b>	149	•	1,2
<b>Métro</b>	149	•	0,95
<b>Parc</b>	147	•	1,2
<b>Square</b>	148	•	0,95
<b>Urbain</b>	148	•	0,95



Modèle **Parc**

(3) Finition blanche sur porte monocolor blanc

# TABLEAUX RÉCAPITULATIFS DES MODÈLES

## TABLEAU RÉCAPITULATIF DES MODÈLES PORTES D'ENTRÉE BOIS/ALUMINIUM

PORTES D'ENTRÉE BOIS/ALUMINIUM	Modèle	PAGE	FORME CINTRÉE	ACCESSOIRES										OPTIONS DIVERSES		SE-MI-FIXES		PERFORMANCES						
				EN STANDARD		POIGNÉES OPTIONNELLES ROSACÉES			BOUTON TIRAGE	BARRES DE TIRAGE					PORTE motorisée	MIROIR INT.	Assorti	Plein ou vitré	Double vitrage		Triple vitrage			
				LECCE	TOULON	POIGNÉE ronde	POIGNÉE carrée	POIGNÉE ovale	BGDI	BMCI	BDBI	BPBI	MODERNE	RUSTIQUE					Ud Pin	Ud Chêne	Ud Pin	Ud Chêne		
																				Ud Pin	Ud Chêne			
<small>Ouvrant de 89 mm</small>																								
Arkose	102 et 113	1 vantail	•	-	•	•	-	•	•	•	•	•	•	•	•	•	•	•	0,86	0,89	0,79	0,82		
Calice	101	-	•	-	•	•	-	•	-	-	-	-	-	-	-	-	-	•	0,82	0,85	0,77	0,79		
Columba	102 et 113	1 & 2 vantaux	•	-	•	•	-	•	•	•	•	-	-	-	-	-	-	•	0,72	0,75	-	-		
Corolle	101 et 112	1 vantail	•	-	•	•	-	•	•	•	•	-	-	-	-	-	-	•	0,91	0,94	0,8	0,83		
Duplex	103	-	•	-	•	•	-	-	-	-	-	-	-	-	-	-	-	•	0,98	1	0,82	0,84		
Hakéa	102 et 113	1 vantail	•	-	•	•	-	•	•	•	•	-	-	-	-	-	-	•	0,93	0,96	0,8	0,83		
Médiane	103 et 112	1 vantail	•	-	•	•	-	-	-	-	-	•	•	•	•	•	•	•	0,70	0,75	-	-		
Orme	104	-	•	-	•	•	-	•	-	-	-	•	•	•	•	•	•	•	0,72	0,75	-	-		
Pluméria	105	-	•	-	•	•	-	•	-	-	-	•	•	•	•	•	•	•	0,85	0,88	0,77	0,8		
<small>Ouvrant de 67 mm</small>																								
Alpina	107 et 114	1 & 2 vantaux	•	-	•	•	•	•	-	-	-	-	-	-	-	-	-	triple vitrage	•	•	1,5	1,6	1,1	1,2
Armoise	107	-	•	•	•	•	-	-	-	-	-	-	-	-	-	-	-	•	1,4	1,5	-	-		
Atlas	110 et 115	1 vantail	•	-	•	•	•	•	-	-	-	-	-	-	-	-	-	triple vitrage	•	•	1,3	1,4	0,91	0,98
Azura	111 et 115	1 & 2 vantaux	•	-	•	•	•	•	-	-	-	-	-	-	-	-	-	triple vitrage	•	•	1,3	1,4	0,91	0,98
Carlina	108 et 114	1 & 2 vantaux	•	-	•	•	•	•	•	•	-	-	-	-	-	-	-	triple vitrage	•	•	1,4	1,5	0,99	1,1
Elisia	110 et 115	1 vantail	•	-	•	•	-	•	•	•	•	-	-	-	-	-	-	triple vitrage	•	•	1,4	1,5	1	1,1
Epona	111 et 115	1 & 2 vantaux	•	-	•	•	•	•	•	-	-	-	-	-	-	-	-	triple vitrage	•	•	1,3	1,4	0,91	0,98
Florida	107 et 115	1 & 2 vantaux	•	-	•	•	•	•	•	-	-	-	-	-	-	-	-	triple vitrage	•	•	1,4	1,5	1	1,1
Mérion	108 et 115	1 & 2 vantaux	•	-	•	•	•	•	•	-	-	-	-	-	-	-	-	triple vitrage	•	•	1,4	1,5	1	1,1
Morphée	108 et 115	1 & 2 vantaux	•	-	•	•	•	•	•	-	-	-	-	-	-	-	-	triple vitrage	•	•	1,4	1,5	1	1,1
Téa	111 et 115	1 vantail	•	-	•	•	•	•	•	-	-	-	-	-	-	-	-	triple vitrage	•	•	1,3	1,4	0,91	0,98

• Réalisable  
- Non réalisable



Modèle **Médiane**

## TABLEAU RÉCAPITULATIF DES MODÈLES PORTES D'ENTRÉE PVC

PORTES D'ENTRÉE PVC 72 mm	Modèle	PAGE	ACCESSOIRES		SEMI-FIXES COMPATIBLES			PERFORMANCES
			EN STANDARD	EN OPTION	SF vitré clair	SF Vitré Dépoli Acide	SF Vitré Réfléchissant clair	
			POIGNÉE teinte blanche	POIGNÉE inox				
<small>Coef Ud (W/m².K)</small>								
Abyesse	157	•	•	•	•	•	1,3	
Agate	157	•	•	•	•	•	1,3	
Centaure	155	•	•	•	•	•	1,5	
Compas	155	•	•	•	•	•	1,6	
Corail	157	•	•	•	•	•	1,5	
Coralline	157	•	•	•	•	•	1,4	
Écume	157	•	•	•	•	•	1,5	
Éridan	155	•	•	•	•	•	1,5	
Muska	157	•	•	•	•	•	1,3	
Orion	155	•	•	•	•	•	1,4	



Modèle **Coralline**  
Présenté avec semi-fixe dépoli.

# PERSONNALISEZ comme vous aimez !

DÉCOUVREZ & CONFIGUREZ VOTRE  
**PORTE D'ENTRÉE**

Retrouvez notre collection de portes d'entrée et personnalisez votre modèle selon vos envies.

Un configurateur simple d'utilisation qui permet de visualiser votre porte d'entrée selon le type d'ouverture, les accessoires et les couleurs choisis.

GRÂCE AU CONFIGURATEUR FENÊTRES ET PORTES

- Créez votre porte en combinant les styles, matériaux, couleurs.
- Mettez votre projet en situation sur votre habitation.
- Enregistrez votre projet.



CONFIGURATEUR  
**FENÊTRES & PORTES D'ENTRÉE**  
sur [www.wibaie.fr](http://www.wibaie.fr)  
et téléchargeable sur les stores.

**WIBAIE**  
FENÊTRES & PORTES



Scannez  
LE CODE  
& configurez

Disponible sur  
App Store Google play

# WIBAIE

FENÊTRES & PORTES

ENTRE VOUS & NOUS,  
**LA PLUS BELLE MARQUE DE CONFIANCE**

DÉCOUVREZ & CONFIGUREZ VOTRE  
**porte d'entrée**

Retrouvez notre collection de portes d'entrée  
et personnalisez votre modèle selon vos envies.

Un configurateur simple d'utilisation qui permet de visualiser  
votre porte d'entrée selon le type d'ouverture,  
les accessoires et les couleurs choisis.

CONFIGURATEUR disponible sur **www.wibaie.fr**  
et téléchargeable sur les stores.

- GRÂCE AU CONFIGURATEUR FENÊTRES ET PORTES
- Créez votre porte en combinant les styles, matériaux, couleurs.
  - Mettez votre projet en situation sur votre habitation.
  - Enregistrez votre projet.



Scannez le code  
et configurez !



**PERSONNALISEZ**  
*comme vous aimez !*

RETROUVEZ SUR  
**www.wibaie.fr**

l'ensemble de nos gammes  
pour vos projets de menuiseries extérieures.

WIBAIE -14, boulevard du Cormier - Z.I du Cormier - CS 61951 - CHOLET cedex

